

1 2 3 4 5 6 7 8 9 10 11 12 13 14

A  
B  
C  
D  
E

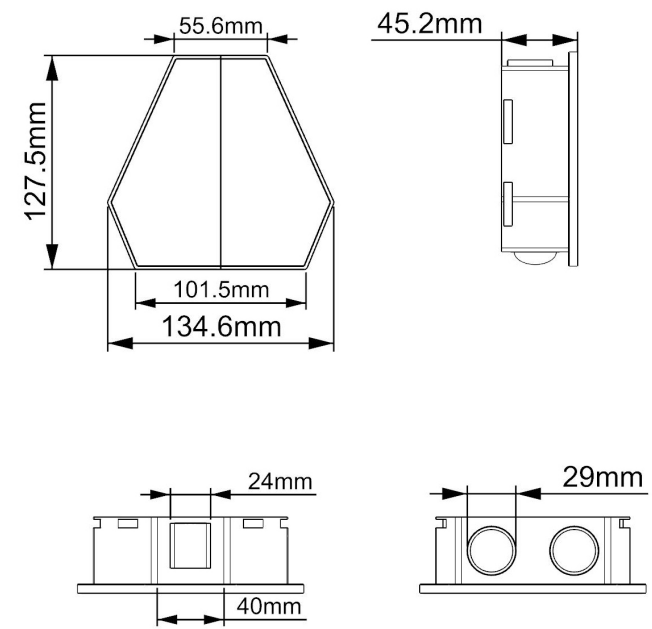

A  
B  
C  
D  
E

**LED-Solar-Wandleuchte Diamant, schwarz**

- Nachhaltige, selbstversorgende Solarleuchte zur einfachen Installation an Hauswänden - ohne separate Stromversorgung
- Dank Schutzart IP44 perfekt zur Beleuchtung im Außenbereich, z. B. Balkon, Terrasse, Treppen, Fußwegen oder Garten
- Mit zwei nebeneinander liegenden LED-Spots für die gezielte Ausleuchtung des Bodens, des Dachstuhls etc.
- Strahlt auf Knopfdruck in der Lichtfarbe warmweiß, neutralweiß oder kaltweiß und in 2 Helligkeitsstufen (50 %, 100 %)
- Der hochwertige 18650 Lithium-Akku der Solarlampe sorgt für eine exzellente Laufzeit von bis zu 10 Std. und besondere Langlebigkeit
- Inkl. Montagematerial für eine einfache, frustfreie Installation der Außenleuchte

**ED Solar Wall Light Diamond, black**

- Sustainable, self-powered solar light for easy installation on house walls - without the need for a separate power supply
- Thanks to protection class IP44, the lamp is perfect for outdoor lighting, e.g. for the balcony, terrace, stairways, footpaths or garden
- With two LED spots placed next to each other for targeted illumination of the floor, roof truss, etc.
- Emits a warm white, neutral white or cool white light colour and 2 brightness levels (50 %, 100 %) at the touch of a button
- The solar lamp's high-quality 18650 lithium battery ensures an excellent runtime of up to 10 hrs. and a particularly long service life
- Incl. mounting material for easy, carefree installation of the outdoor light

F  
G  
H  
I  
J

F  
G  
H  
I  
J



Änderungen		Datum	Name	Bezeichnung	Blatt
Datum	Name	gez.: 09.07.2024	fw	LED Solar Hexagon Wandleuchte  134x127x45mm WW IP44	1/2
		gepr.: 09.07.2024	fw		
		Norm:		Zeichnungs-Nr.:	von
Änderungen vorbehalten / Subject to change				72017	

1 2 3 4 5 6 7 8 9 10 11 12 13 14

A

**Technische Daten**

**Allgemeine Informationen**

LEDs: 3 SMD-LED 2835  
 Abmessungen (mm): 134,0 x 127,0 x 45,0  
 Gewicht (g): 220  
 Betriebstemperatur: -20 ~ +45°C  
 Schutzgrad: IP 44  
 Schutzklasse: III   
 Dimmbarkeit: Dimmbar   
 Gehäusefarbe: schwarz

**Wiederaufladbare Batterie**

Spezifikationen: 18650 Li-Ion, 3,7 V, 1800 mAh  
 Auswechselbarkeit: Nein  
 Aufladezeit: ca. 8h  
 Maximale Betriebszeit: 9-10 h

**LED-Licht**



Eingang: 5,0 V  1,2 W  
 Leistungsaufnahme: 0.5 W  
 Lichtfarbe: variabel/einstellbar - warmweiß | Neutralweiß | Kaltweiß  
 Lichttemperatur (K): 3000 | 4200 | 6500  
 Lichtstrom (lm): 45  
 LED-Abstrahlwinkel (°): 20  
 Farbwiedergabe-Index (Ra): > 80

**Solarmodul**

Spannung (V): 5,0   
 Watt Spitzenleistung (Wp): 1,2 Wp  
 Typ: Monokristallines Silikon

**Technical specifications**

**General information**

LEDs: 3 SMD LED 2835  
 Dimensions (mm): 134.0 x 127.0 x 45.0  
 Weight (g): 220  
 Operating temperature: -20 ~ +45°C  
 Protection level: IP 44  
 Protection class: III   
 Dimmability: Dimmable   
 Housing colour: black

**Rechargeable battery**

Specifications: 18650 Li-Ion, 3.7 V, 1800 mAh  
 Exchangeability: No  
 Charging time: approx. 8h  
 Max. operating time: 9-10 h

**LED light**

Input: 5.0 V  1.2 W  
 Power consumption: 0.5 W  
 Light colour: variable/adjustable - warm white | neutral white | cold white  
 Light temperature (K): 3000 | 4200 | 6500  
 Luminous flux (lm): 45  
 LED beam angle (°): 20  
 Color rendering index (Ra): > 80

**Solar panel**

Voltage (V): 5.0   
 Watt Peak (Wp): 1.2 Wp  
 Type: Mono-Crystalline Silicone

B

C

D

E

F

G

H

I

J

A

B

C

D

E

F

G

H

I

J

**Änderungen**

Änderungen		Datum	Name
Datum	Name	gez.: 09.07.2024	fw
		gepr.: 09.07.2024	fw
		Norm:	
Änderungen vorbehalten / Subject to change			

Bezeichnung

LED Solar Hexagon Wandleuchte  
 134x127x45mm WW IP44



Blatt

2/2

Zeichnungs-Nr.:

72017

von