

# Halterungen

KATALOG

2024

gobay®

1	MONITOR-HALTERUNGEN	3
1.1	MONITOR-HALTERUNGEN	4
1.2	MONITOR-HALTERUNGEN – WORKSTATION	10
1.3	MONITOR-HALTERUNGEN – LAPTOPHALTERUNG	11
1.4	MONITOR-HALTERUNGEN – GAMING & BUSINESS CURVED XL	12
2	TV-HALTERUNGEN	13
2.1	TV-WANDHALTERUNGEN – FIXED	16
2.2	TV-WANDHALTERUNGEN – TILT	22
2.3	TV-WANDHALTERUNGEN – FULLMOTION	26
2.4	TV-WANDHALTERUNGEN – ZUBEHÖR	32
2.5	TV-WANDHALTERUNG – UNIVERSAL	33
2.6	TV-DECKENHALTER	34
2.7	TV-BODENSTÄNDER & -STANDFÜSSE	35
3	LAUTSPRECHER-HALTERUNGEN	38
4	BEAMER-HALTERUNGEN	43
5	CARAVAN – TV-WANDHALTERUNGEN	45
6	ÜBERSICHT HALTERUNGEN	49



Single &amp; Dual



Workstation

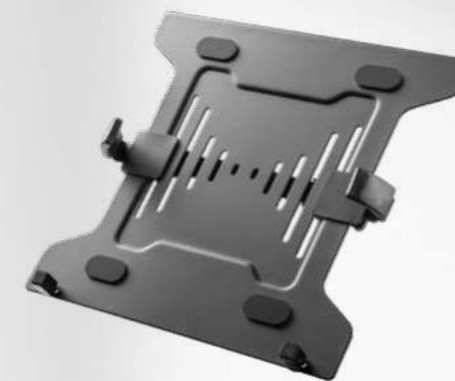

Laptophalterung



Gaming &amp; Business Curved XL

## MONITOR-HALTERUNGEN

EINFACH VOLL FLEXIBEL

ERGONOMISCH, GESCHMEIDIG, FLEXIBEL – UNSERE GELENKIGEN ALLROUNDER  
BIETEN HÖCHSTEN KOMFORT AM SCHREIBTISCH UND IM BÜRO

**goobay®**

## Basic-Serie

Die Monitorhalterung ist die perfekte Ergänzung für den ergonomischen Arbeitsplatz und passt sich allen Anforderungen des Alltags an.

- Mit dem schlanken Standfuß ist der robuste Monitorständer die platzsparende Lösung für den Schreibtisch zu Hause oder im Büro
- Das integrierte Kabelmanagementsystem des Monitorarms schützt die Anschlusskabel und sorgt für eine saubere Optik ohne Kabelchaos
- Die Montage erfolgt schnell und einfach mit dem inbegriffenen Montagematerial über eine Tischklemme, die rückstandsfrei entfernt werden kann
- Empfohlene Tischplattenstärke bei beiden Montagevarianten der Monitor-Halterung: 10-85 mm
- Die Bildschirmhalterung ist kompatibel mit den VESA®-Standards 75x75 mm und 100x100 mm



### Goobay Basic

#### Monitorhalterung Single Flex

für Curved- und Flachmonitore zwischen 17 und 32 Zoll (43-81 cm) bis 8 kg

- Perfekt für die stabile Tischmontage eines Bildschirms bis 8 kg über eine Klemme, höhenverstellbar, 90° neigbar, 180° schwenkbar, 360° Rotation
- Inkl. abnehmbarer, VESA®-kompatibler Montageplatte, um einzelne Monitore einfach und ohne Werkzeug auszuwechseln



58528 Retail Box

UVP 39,99 €



### Goobay Basic

#### Doppel-Monitorhalterung Flex

für Curved- und Flachmonitore zwischen 17 und 32 Zoll (43-81 cm) bis jeweils 8 kg

- Perfekt für die stabile Tischmontage von zwei Bildschirmen bis je 8 kg, höhenverstellbar, 90° neigbar, 180° schwenkbar, 360° Rotation
- Inkl. abnehmbarer, VESA®-kompatibler Montageplatte, um einzelne Monitore einfach und ohne Werkzeug auszuwechseln



58529 Retail Box

UVP 49,99 €



### Goobay Basic

#### Doppel-Monitorhalterung Fix

für Curved- und Flachmonitore zwischen 17 und 32 Zoll (43-81 cm) bis jeweils 9 kg

- Perfekt für die stabile Tischmontage von zwei Bildschirmen bis je 9 kg, höhenverstellbar, 45° neigbar, 15° schwenkbar, 180° Rotation
- Praktisch auszurichten: Durch die horizontale Schiene lassen sich zwei Monitore im fixen Winkel zueinander mit nur einem Handgriff schwenken



59394 Retail Box

UVP 49,99 €





### Goobay Basic

#### Monitorhalterung mit Gasdruckfeder

für Curved- und Flachmonitore zwischen 17 und 32 Zoll (43-81 cm) bis 9 kg

- Perfekt für die stabile Tischmontage eines Bildschirms bis 9 kg, höhenverstellbar, schwenkbar und neigbar
- Durch die Gasdruckfeder lässt sich der Monitor ohne Kraftaufwand jederzeit in die ideale, ergonomische Position bringen - ob beim Arbeiten, Gaming oder Videotelefonat



58530 Retail Box

UVP **49,99 €**



### Goobay Basic

#### Doppel-Monitorhalterung mit Gasdruckfeder

für Curved- und Flachmonitore zwischen 17 und 32 Zoll (43-81 cm) bis jeweils 9 kg

- Perfekt für die stabile Tischmontage von zwei Bildschirmen bis je 9 kg, frei höhenverstellbar, schwenkbar und neigbar
- Durch die Gasdruckfeder lassen sich die Monitore ohne Kraftaufwand jederzeit in die ideale, ergonomische Position bringen - ob beim Arbeiten, Gaming oder Videotelefonat



58531 Retail Box

UVP **89,99 €**



### Goobay Basic

#### Single-Monitor-Wandhalterung

für Monitore von 17 bis 32 Zoll (43 - 81 cm), max. 9 kg, zur Wandmontage

- Die robuste Wandhalterung aus Metall ist die platzsparende Lösung für Monitore - überall, wo kein Tisch vorhanden ist oder der Platz nicht ausreicht
- Praktische Lösung für den Arbeitsplatz im Büro oder im Mobile Office, aber auch für POS-Anwendungen im Einzelhandel und zur Anbringung von Info-Monitoren
- Perfekt für die stabile Tischmontage eines Bildschirms bis 9 kg, höhenverstellbar,  $\pm 90^\circ$  schwenkbar und  $\pm 90^\circ$  neigbar,  $180^\circ$  Rotation
- Durch die mechanische Feder mit flexibler Druckstufe lässt sich der Monitor ohne Kraftaufwand jederzeit in die ideale, ergonomische Position bringen - ob beim Arbeiten, Gaming oder Videotelefonat



70820 Brown Box

UVP **49,99 €**



### Goobay Basic

#### Freistehender Single-Monitorstandfuß

für Monitore von 17 bis 32 Zoll (43 - 81 cm), max. 8 kg, vollbeweglicher Tischständer

- Im Gegensatz zu herkömmlichen, starren Monitorfüßen lässt sich dieses Modell flexibel ausrichten, sodass der Monitor frei neigbar und schwenkbar ist
- Der freistehende Monitorständer kann bei Bedarf einfach transportiert werden - ohne aufwändiges Abschrauben von der Tischplatte und nachträgliches Wiederanbringen
- Perfekt als stabiler Tisch-Standfuß für einen Bildschirm bis 8kg, höhenverstellbar,  $\pm 25^\circ$  schwenkbar und  $+10/-15^\circ$  neigbar,  $180^\circ$  Rotation
- Durch die Gasdruckfeder mit flexibler Druckstufe lässt sich der Monitor ohne Kraftaufwand jederzeit in die ideale, ergonomische Position bringen - ob beim Arbeiten, Gaming oder Videotelefonat



70821 Brown Box

UVP **69,99 €**



# Die Pro-Serie

für den professionellen Bereich

**Abnehmbare VESA-Platte**  
für schnelles Anbringen und  
Abnehmen

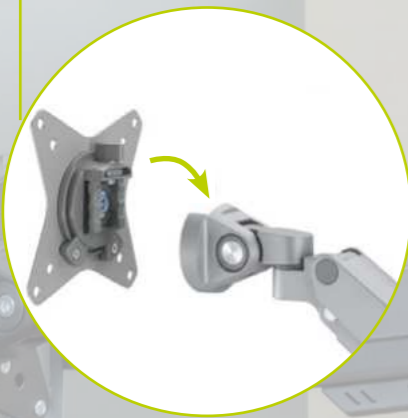

**Mit Gasdruckfeder-Kraft**  
im montiertem Zustand  
individuell einstellbar



**Installation von oben**  
nie mehr unter Schreibtische kriechen,  
inkl. Klemme und Schraube für zwei  
Installationsoptionen



**Quick-Release-Gelenk**  
Montage durch einfaches Einrasten,  
reduzierte Verpackungsgröße



Einfache und schnelle Installation  
Metallarm für eine lange Lebensdauer  
Voll einstellbar im montierten Zustand



## Die Pro-Serie

Mit dem schlanken Standfuß ist der robuste Monitorständer aus Metall die platzsparende Lösung für den Schreibtisch im Büro oder zu Hause.

- Komfortable Installation dank Easy-Access-Schraube auf der Oberseite des Fußes, ohne unbequeme Anbringung unter dem Tisch und ohne Abrücken schwerer Tische von der Wand
- Durch die Gasdruckfeder mit einstellbarer Druckstufe lässt sich der Monitor ohne Kraftaufwand jederzeit in die ideale, ergonomische Position bringen - ob beim Arbeiten, Gaming oder Videotelefonat
- Der kompakte Standfuß schafft zusätzlichen Platz auf dem Schreibtisch und sorgt mit dem integrierten Kabelmanagementsystem für eine saubere Optik.
- Die Bildschirmhalterung ist kompatibel mit den VESA®-Standards 75x75 mm und 100x100 mm



Goobay Pro

### Single-Monitorhalterung mit Gasdruckfeder

für Monitore von 17 bis 32 Zoll (43 - 81 cm), max. 9 kg,  
einfache Snap-in-Montage der Arme

- Perfekt für die stabile Tischmontage eines Bildschirms bis 9 kg, höhenverstellbar,  $\pm 90^\circ$  schwenkbar und  $\pm 45^\circ$  neigbar, 180° Rotation, empfohlene Tischplattenstärke: 10-50 mm



70813 Brown Box UVP 79,99 €



Goobay Pro

### Doppel-Monitorhalterung mit Gasdruckfeder

für Monitore von 17 bis 32 Zoll (43 - 81 cm), max. 9 kg pro Monitor,  
einfache Snap-in-Montage der Arme

- Perfekt für die stabile Tischmontage von zwei Bildschirmen bis jeweils 9 kg, höhenverstellbar,  $\pm 90^\circ$  schwenkbar und  $\pm 45^\circ$  neigbar, 180° Rotation, empfohlene Tischplattenstärke: 10-50 mm



70814 Brown Box UVP 129,99 €



## Workstation

Flexible Monitor-Halterung mit Ablage für einen mobilen Laptop, der im Büro als zweiter Monitor dienen und jederzeit als Begleiter in Meetings mitgenommen werden kann.



### Goobay Basic

#### Monitorhalterung mit Laptop-Arm Flex

Workstation für Monitore von 13 bis 32 Zoll (33 - 81 cm) plus einen Laptop, Monitor max. 8 kg/Laptop 4,5 kg

- Perfekt für die stabile Tischmontage eines Bildschirms bis 8 kg und eines Laptops bis 4,5 kg, höhenverstellbar,  $\pm 90^\circ$  schwenkbar und  $\pm 45^\circ$  neigbar,  $180^\circ$  Rotation, empfohlene Tischplattenstärke: 10-88 mm
- Mit Lüftungsschlitzen für die effektive Luftzirkulation wirkt der Laptop Stand einem potenziellen Hitzestau unter dem Gerät entgegen
- Das integrierte Kabelmanagementsystem des Monitorarms schützt die Anschlusskabel und sorgt für eine saubere Optik ohne Kabelchaos

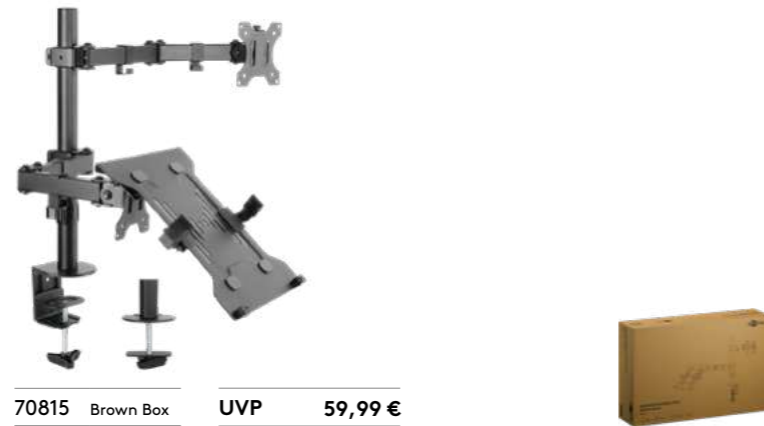

70815 Brown Box UVP 59,99 €



### Goobay Pro

#### Deluxe Monitorhalterung mit Laptop-Arm

Workstation für Monitore von 17 bis 32 Zoll (43 - 81 cm), Monitor max. 8 kg/ Laptop 5 kg, einfache Snap-in-Montage der Arme

- Die Pro-Serie für den professionellen Bereich: Robuste Monitor-Halterung mit Ablage für einen mobilen Laptop, der im Büro als zweiter Monitor dienen und jederzeit als Begleiter in Meetings mitgenommen werden kann
- Perfekt für die stabile Tischmontage eines Bildschirms bis 8 kg und eines Laptops bis 5 kg, höhenverstellbar,  $\pm 90^\circ$  schwenkbar und  $+90^\circ/-30^\circ$  neigbar,  $180^\circ$  Rotation, empfohlene Tischplattenstärke: 10-80 mm
- Die gepolsterten Klemmbacken sind flexibel auf die Größe des Laptops einstellbar und sorgen für einen sicheren Halt



74417 Brown Box UVP 119,99 €

## Laptophalterung

Perfekt als Ablage für einen mobilen Laptop, der im Büro als Hauptmonitor oder zweiter Monitor dienen und jederzeit als Begleiter in Meetings mitgenommen werden kann. Universell an alle Goobay-Monitorhalterungen montierbar.

- Praktische, robuste Laptop-Halterung aus Metall für Monitorarme mit VESA®-kompatiblen Montageplatten
- Mit Lüftungsschlitzen für die effektive Luftzirkulation wirkt der Laptop Stand einem potenziellen Hitzestau unter dem Gerät entgegen
- Die Laptop-Halterung ist kompatibel mit den VESA®-Standards 75x75 mm und 100x100 mm



### Goobay Basic

#### Laptophalterung für Monitorarm

für Monitore von 10 bis 15,6 Zoll (25 - 40 cm), max. 4,5 kg, zur Montage an eine Monitorhalterung

- Seitlich einstellbare Klemmbacken, um das Gerät fest und sicher in Position zu halten
- Mit Lüftungsschlitzen für die effektive Luftzirkulation wirkt der Laptop Stand einem potenziellen Hitzestau unter dem Gerät entgegen
- Passend als Ersatz oder Ergänzung zu einem Doppel-Monitorhalter



70817 Brown Box UVP 19,99 €



### Goobay Basic

#### Deluxe Laptophalterung für Monitorarm

für Monitore von 11,6 bis 17,3 Zoll (29 - 44 cm), max. 9 kg, zur Montage an eine Monitorhalterung

- Gepolsterte Klemmbacken mit Federmechanismus, um den Laptop fest und sicher in Position zu halten, ohne das Gerät zu zerkratzen oder zu beschädigen
- Passend als Ersatz oder Ergänzung zu einem Doppel-Monitorhalter



70818 Brown Box UVP 24,99 €

## Gaming & Business Curved XL

Heavy-Duty-Monitorhalterung für das sichere Handling von XL-Monitoren im Gaming- und Office-Bereich: Mit dem schlanken Standfuß ist der robuste Monitorständer aus Metall die platzsparende Lösung für den Schreibtisch.



### Goobay Basic

#### Single-Monitorhalterung mit Gasdruckfeder

für XL-Monitore von 17 bis 49 Zoll (43 - 124 cm), max. 20 kg, zugeschnitten auf große und schwere Monitore im Gaming- und Business-Bereich

- Durch die Gasdruckfeder mit flexibler Druckstufe lässt sich der Monitor ohne Kraftaufwand jederzeit in die ideale, ergonomische Position bringen - ob beim Arbeiten, Gaming oder Videotelefonat
- Komfortable Installation dank Easy-Access-Schraube auf der Oberseite des Fußes, ohne unbequeme Anbringung unter dem Tisch und ohne Abrücken schwerer Tische von der Wand
- Perfekt für die stabile Tischmontage eines Bildschirms bis 20 kg, höhenverstellbar,  $\pm 90^\circ$  schwenkbar und  $+50^\circ/-20^\circ$  neigbar,  $180^\circ$  Rotation, empfohlene Tischplattenstärke: 12-50 mm
- Die Montage erfolgt schnell und einfach mit dem inbegriffenen Montagematerial, entweder über eine Schraube mit Bohrung oder über eine Tischklemme, die rückstandsfrei entfernt werden kann
- Inkl. abnehmbarer, VESA®-kompatibler Montageplatte, um einzelne Monitore einfach und ohne Werkzeug auszuwechseln
- Die Bildschirmhalterung ist kompatibel mit den VESA®-Standards 75x75 mm und 100x100 mm

74416 Brown Box UVP 99,99 €



## TV-Halterungen



FIXED



TILT



FULLMOTION



Universal



Zubehör



Deckenhalterung



Bodenständer & -Standfüße

## TV-HALTERUNGEN

TV WIE IM KINO

VOLL FLEXIBEL AUSGERICHTET, SORGEN UNSERE HALTERUNGEN FÜR KOMPLETTE IMMERSION UND PERFEKTE BLICKWINKEL AUF NEUE WELTEN

goobay®



## TV Wandhalterungen – Klare Sortimentsstruktur

FIXED

TILT

FULL MOTION

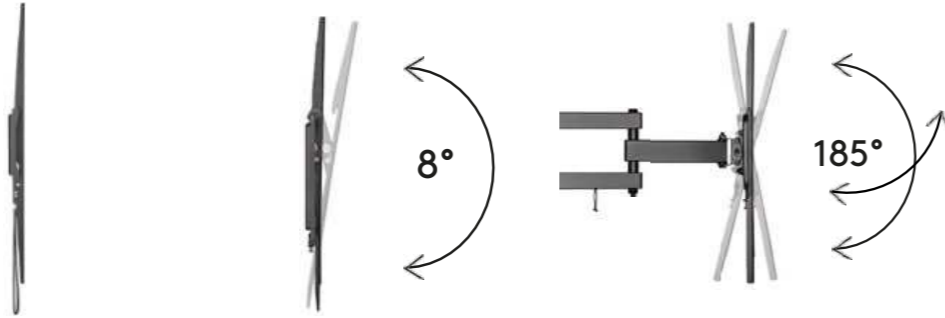

3  
VARIANTEN

BASIC-SERIE

PRO-SERIE



FUNKTIONAL



HIGH PERFORMANCE  
SMART FEATURES

2  
SERIEN





## Die Basic-Serie FIXED

Mit der minimalistischen FIXED-Serie befestigen Sie Ihren Fernseher ultraflach und völlig zuverlässig an der Wand. Die TV-Halterungen sorgen so für ein stimmiges Raumbild und ein sauberes Finish mit minimalem Wandabstand.



### Goobay Basic

#### TV-Wandhalterung Basic FIXED (Größe S)

Halterung für Fernseher und Monitore zwischen 23 und 42 Zoll (58-107 cm), bis 25 kg

- TV-Wandhalterung fixiert mit nur 15 mm Tiefe den Fernseher an einer festen Position
- Fernsehhalter ist perfekt für kleine TV-Geräte in Nischen oder über Oberschränken wie in der Küche oder im Schlafzimmer
- Fernsehhalterung geeignet für Fernsehgeräte gängiger Größen (z. B. 24 Zoll, 27 Zoll, 32 Zoll, 40 Zoll) und Marken (Samsung, Sony, Philips, LG etc.) mit QLED und LED
- Einfache Montage, kompatibel mit VESA-Standards 75x75 und 100x100



58523 Retail Box UVP 9,99 €



### Goobay Basic

#### TV-Wandhalterung Basic FIXED (M)

Halterung für Fernseher von 32 bis 55 Zoll (81-140 cm), bis 35 kg

- Der extrem flache Wandhalter hält den Fernseher mit nur 20,5 mm elegant flach und platzsparend an der Wand.
- Die offene Rahmenstruktur der Fernsehhalterung unterstützt die Umlüftung des Fernsehgerätes und ermöglicht den Zugriff auf die rückwärtigen Anschlüsse.
- Die TV-Wandhalterung ist für die meisten Curved und Flachbild-Fernseher gängiger Marken geeignet, z. B. Samsung (QLED und LED), Sony, Philips und LG sowie für viele Größen (z. B. 32 Zoll, 40 Zoll, 43 Zoll, 49 Zoll, 50 Zoll, 55 Zoll)
- Einfache Montage und kompatibel mit den VESA-Standards 200x200, 300x300, 400x200, 400x400



49730 Retail Box UVP 14,99 €



### Goobay Basic

#### TV-Wandhalterung Basic FIXED (L)

Halterung für Fernseher von 37 bis 70 Zoll (94-178 cm), bis 35 kg

- Der extrem flache Wandhalter hält den Fernseher mit nur 20,5 mm elegant flach und platzsparend an der Wand.
- Die offene Rahmenstruktur der Fernsehhalterung unterstützt die Umlüftung des Fernsehgerätes und ermöglicht den Zugriff auf die rückwärtigen Anschlüsse.
- Die TV-Wandhalterung ist für die meisten Curved und Flachbild-Fernseher gängiger Marken geeignet, z. B. Samsung (QLED und LED), Sony, Philips und LG sowie für viele Größen (z. B. 40 Zoll, 43 Zoll, 49 Zoll, 50 Zoll, 55 Zoll, 58 Zoll, 65 Zoll)
- Einfache Montage und kompatibel mit den VESA-Standards 200x200, 300x300, 400x200, 400x400, 600x400.



49732 Retail Box UVP 19,99 €



### Goobay Basic

#### TV-Wandhalterung Basic FIXED (XL)

Halterung für Fernseher von 43 bis 100 Zoll (109-254 cm), bis 75 kg

- Der extrem flache Wandhalter hält den Fernseher mit nur 30 mm elegant flach und platzsparend an der Wand.
- Die offene Rahmenstruktur der Fernsehhalterung unterstützt die Umlüftung des Fernsehgerätes und ermöglicht den Zugriff auf die rückwärtigen Anschlüsse.
- Die integrierte Wasserwaage sorgt für eine einfache Ausrichtung der Installation.
- Die TV-Wandhalterung ist für die meisten Curved und Flachbild-Fernseher gängiger Marken geeignet, z. B. Samsung (QLED und LED), Sony, Philips und LG sowie für viele Größen (z. B. 50 Zoll, 55 Zoll, 58 Zoll, 65 Zoll, 75 Zoll, 85 Zoll)
- Einfache Montage und kompatibel mit den VESA-Standards 200x200, 300x300, 400x200, 400x400, 600x400, 800x400



49742 Retail Box UVP 24,99 €



### Goobay Basic

#### Ultraslim TV-Wandhalterung Basic FIXED (XL)

Halterung für Fernseher von 43 bis 100 Zoll (109–254 cm), max. 75 kg, ultraflaches Design mit 9,5 mm Wandabstand

- Perfekt für besonders große und schwere TV-Geräte bis zu 100 Zoll (254 cm) und 75 kg, die einfach und schnell per Snap-on-Montage eingehängt werden
- Für eine präzise Installation und Ausrichtung verfügt die Querschiene über praktische, VESA®-kompatible Abstandsmarkierungen und eine eingebaute Wasserwaage
- Die Aufhängelaschen sind seitlich verschiebbar und damit einfach an den VESA®-kompatiblen Markierungen auszurichten
- Die mitgelieferte Stütze wird bei Bedarf zwischen Gerät und Wand geklemmt und schafft so Platz, um das Anschließen oder Umstecken von Kabeln zu erleichtern
- Die TV-Wandhalterung ist für die meisten Curved- und Flachbild-Fernseher gängiger Marken geeignet, z. B. Samsung (QLED und LED), Sony, Philips und LG sowie für viele Größen (z. B. 50 Zoll, 55 Zoll, 58 Zoll, 65 Zoll, 75 Zoll, 85 Zoll)
- Die Fernsehhalterung ist kompatibel mit den VESA®-Standards 200x200 mm, 300x200 mm, 400x200 mm, 300x300 mm, 400x300 mm, 400x400 mm, 600x400 mm, 800x400 mm, 800x600 mm



70822 Brown Box UVP 49,99 €



0,95 cm  
Wandabstand



### Goobay OLED

#### TV-Wandhalterung OLED FIXED (L)

Halterung speziell für OLED-Fernseher von 37 bis 70 Zoll (94-178 cm), bis 50 kg

- Der extrem flache Fernsehhalter hält den Fernseher mit nur 17 mm elegant flach und platzsparend an der Wand.
- Die Installation des TV-Wandhalterungs wird durch das innovative Einschubdesign und den einfachen Zugang zur montierten Verkabelung erleichtert.
- Einfache Montage und kompatibel mit VESA-Standards 200x100, 200x200, 300x200, 300x300, 400x200, 400x300, 400x400, 600x400.



49949 Retail Box UVP 24,99 €



## Die Pro-Serie FIXED

Die perfekte Lösung für alle, die feste Blickwinkel auf den Fernseher benötigen – im Wohnzimmer, Schlafzimmer oder Büro. Mit dem automatisch einrastenden Federverschluss und der praktischen Handschlaufe wird die Installation jedes Flachbildfernsehers zum Kinderspiel.

- „Automatic Click-in & Easy Release“  
Die Montagehilfe mit Federverriegelung zum sicheren Einrasten und Lösen beim Einhängen des Fernsehgerätes (keine Sicherungsschrauben, die manuell befestigt werden müssen) macht die Installation zum Kinderspiel.
- Die integrierte Wasserwaage sorgt für eine einfache Ausrichtung der Installation.



- ✓ Einfache Ausrichtung durch integrierte Wasserwaage
- ✓ Mit Montagehilfe zum sicheren Einrasten und Lösen
- ✓ Einfache Montage mit VESA-Standards

### Goobay Pro

#### TV-Wandhalterung Pro FIXED (M)

Halterung für Fernseher von 32 bis 55 Zoll (81-140 cm) bis 50 kg

- Der extrem flache Fernsehhalter hält den Fernseher mit nur 25 mm elegant flach und platzsparend an der Wand.
- Die TV-Wandhalterung ist für die meisten Curved und Flachbild-Fernseher gängiger Marken geeignet, z. B. Samsung (QLED und LED), Sony, Philips und LG sowie für viele Größen (z. B. 32 Zoll, 40 Zoll, 43 Zoll, 49 Zoll, 50 Zoll, 55 Zoll)
- Einfache Montage und kompatibel mit den VESA-Standards 200x200, 300x300, 400x200, 400x400.



49890 Retail Box UVP 24,99 €



### Goobay Pro

#### TV-Wandhalterung Pro FIXED (L)

Halterung für Fernseher von 37 bis 70 Zoll (94-178 cm) bis 50 kg

- Der extrem flache Fernsehhalter hält den Fernseher mit nur 25 mm elegant flach und platzsparend an der Wand.
- Die TV-Wandhalterung ist für die meisten Curved und Flachbild-Fernseher gängiger Marken geeignet, z. B. Samsung (QLED und LED), Sony, Philips und LG sowie für viele Größen (z. B. 40 Zoll, 43 Zoll, 49 Zoll, 50 Zoll, 55 Zoll, 58 Zoll, 65 Zoll)
- Einfache Montage und kompatibel mit den VESA-Standards 200x200, 300x300, 400x200, 400x400, 600x400.

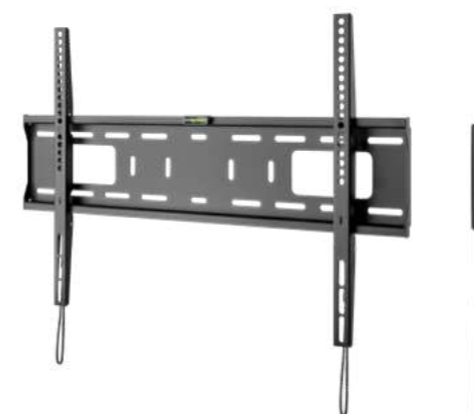

49891 Retail Box UVP 29,99 €



### Goobay Pro

#### TV-Wandhalterung Pro FIXED (XL)

Halterung für Fernseher von 43 bis 100 Zoll (109-254 cm) bis 75 kg

- Der extrem flache Fernsehhalter hält den Fernseher mit nur 30,5 mm elegant flach und platzsparend an der Wand.
- Die TV-Wandhalterung ist für die meisten Curved und Flachbild-Fernseher gängiger Marken geeignet, z. B. Samsung (QLED und LED), Sony, Philips und LG sowie für viele Größen (z. B. 50 Zoll, 55 Zoll, 58 Zoll, 65 Zoll, 75 Zoll, 85 Zoll)
- Einfache Montage und kompatibel mit den VESA-Standards 200x200, 300x200, 300x300, 400x200, 400x300, 400x400, 600x400, 600x400, 800x600, 900x600.



49892 Retail Box UVP 34,99 €



## Die Basic-Serie TILT

Die perfekte Lösung für alle, die feste Blickwinkel auf den Fernseher benötigen – im Wohnzimmer, Schlafzimmer oder Büro. Die TV-Halterungen der TILT-Serie ermöglichen einen fest einstellbaren Neigungswinkel für den besonderen Komfort.

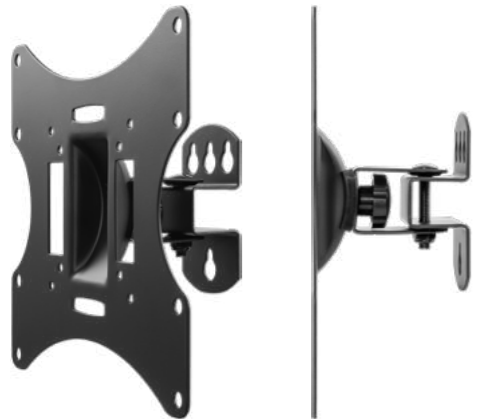

### Goobay Basic

#### TV-Wandhalterung Basic TILT (Größe S)

Halterung für Fernseher und Monitore zwischen 23 und 42 Zoll (58-107 cm), neigbar, schwenkbar

- praktische Lösung zur platzsparenden Wandmontage von Fernsehern bis 30 kg bei voller Flexibilität
- Fernsehhalterung mit nur 9 cm Tiefe perfekt für kleine TV-Geräte in Nischen oder über Oberschränken wie in der Küche oder im Schlafzimmer
- Schwenkbarer TV-Wandhalterung geeignet für Fernseher gängiger Größen (z. B. 24 Zoll, 27 Zoll, 32 Zoll, 40 Zoll) und Marken (Samsung, Sony, Philips, LG etc.) mit QLED und LED
- einfache Montage, kompatibel mit VESA-Standards 75x75, 100x100, 200x100, 200x200

51893 Retail Box

UVP

14,99 €



- ✓ **Für kleine Geräte**  
In Nischen oder über Oberschränken
- ✓ **Neig- & schwenkbar**  
Für die ideale Blickrichtung
- ✓ **Geeignet für**  
Fernseher gängiger Größen und Marken
- ✓ **Einfache Montage**  
mit VESA-Standards



- Die offene Rahmenstruktur unterstützt die Umlüftung des Fernsehgerätes und ermöglicht den Zugriff auf die rückwärtigen Anschlüsse.

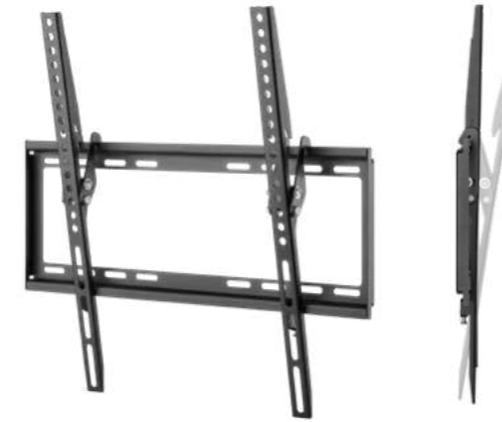
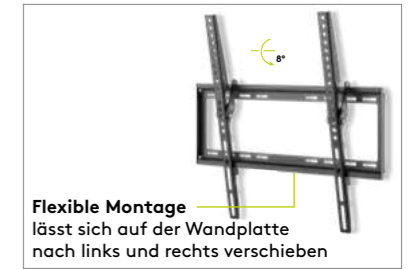
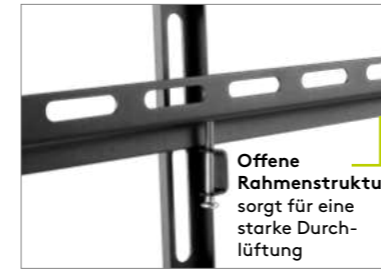

### Goobay Basic

#### TV-Wandhalterung Basic TILT (M)

Halterung für Fernseher von 32 bis 55 Zoll (81-140 cm), neigbar, bis 35 kg

- Der flache Wandhalter hält den Fernseher mit nur 20,5mm elegant flach und platzsparend an der Wand und ist zudem bis zu 8° neigbar.
- Die TV-Wandhalterung ist für die meisten Curved und Flachbild-Fernseher gängiger Marken geeignet, z. B. Samsung (QLED und LED), Sony, Philips und LG sowie für viele Größen (z. B. 40 Zoll, 43 Zoll, 49 Zoll, 50 Zoll, 55 Zoll)
- Einfache Montage und kompatibel mit den VESA-Standards 200x200, 300x300, 400x200, 400x400

49731 Retail Box

UVP

19,99 €



### Goobay Basic

#### TV-Wandhalterung Basic TILT (L)

Halterung für Fernseher von 37 bis 70 Zoll (94-178 cm), neigbar, bis 35 kg

- Der flache Wandhalter hält den Fernseher mit nur 20,5 mm elegant flach und platzsparend an der Wand und ist zudem bis zu 8° neigbar.
- Die TV-Wandhalterung ist für die meisten Curved und Flachbild-Fernseher gängiger Marken geeignet, z. B. Samsung (QLED und LED), Sony, Philips und LG sowie für viele Größen (z. B. 40 Zoll, 43 Zoll, 49 Zoll, 50 Zoll, 55 Zoll, 58 Zoll, 65 Zoll)
- Einfache Montage und kompatibel mit den VESA-Standards 200x200, 300x300, 400x200, 400x400, 600x400

49741 Retail Box

UVP

24,99 €



### Goobay Basic

#### TV-Wandhalterung Basic TILT (XL)

Halterung für Fernseher von 43 bis 100 Zoll (109-254 cm), neigbar, bis 75 kg

- Der flache Wandhalter hält den Fernseher mit nur 45 mm elegant flach und platzsparend an der Wand und ist zudem bis zu 10° neigbar.
- Die integrierte Wasserwaage sorgt für eine einfache Ausrichtung der Installation.
- Die TV-Wandhalterung ist für die meisten Curved und Flachbild-Fernseher gängiger Marken geeignet, z. B. Samsung (QLED und LED), Sony, Philips und LG sowie für viele Größen (z. B. 50 Zoll, 55 Zoll, 58 Zoll, 65 Zoll, 75 Zoll, 85 Zoll)
- Einfache Montage und kompatibel mit den VESA Standards 200x200, 300x300, 400x200, 400x400, 600x400, 800x400

49743 Retail Box

UVP

29,99 €



## Die Pro-Serie TILT

Die perfekte Lösung für alle, die feste Blickwinkel auf den Fernseher benötigen – im Wohnzimmer, Schlafzimmer oder Büro. Die TV-Halterungen der TILT-Serie ermöglichen einen fest einstellbaren Neigungswinkel für den besonderen Komfort. Mit dem automatisch einrastenden Federverschluss und der praktischen Handschlaufe wird die Installation jedes Flachbildfernsehers zum Kinderspiel.

- Der flache Fernsehhalter hält den Fernseher mit nur 49 mm elegant flach und platzsparend an der Wand und ist zudem bis zu 12° neigbar.
- „Automatic Click-in & Easy Release“ – Die Montagehilfe mit Federverriegelung zum sicheren Einrasten und Lösen beim Einhängen des Fernsehgerätes (keine Sicherungsschrauben, die manuell befestigt werden müssen) macht die Installation zum Kinderspiel.
- Die integrierte Wasserwaage sorgt für eine einfache Ausrichtung der Installation.



- ✓ **Einfache Ausrichtung**  
durch integrierte Wasserwaage
- ✓ **Mit Montagehilfe**  
zum sicheren Einrasten und Lösen
- ✓ **Einfache Montage**  
mit VESA-Standards



### Goobay Pro

#### TV-Wandhalterung Pro TILT (M)

Halterung für Fernseher von 32 bis 55 Zoll (81-140 cm), neigbar, bis 70 kg

- Die TV-Wandhalterung ist für die meisten Curved und Flachbild-Fernseher gängiger Marken geeignet, z. B. Samsung (QLED und LED), Sony, Philips und LG sowie für viele Größen (z. B. 32 Zoll, 40 Zoll, 43 Zoll, 49 Zoll, 50 Zoll, 55 Zoll)
- Einfache Montage und kompatibel mit den VESA-Standards 75x75, 100x100, 100x150, 150x100, 150x150, 200x100, 100x200, 200x200, 300x200, 300x300, 400x200, 400x300, 400x400.

49909 Retail Box UVP 29,99 €



### Goobay Pro

#### TV-Wandhalterung Pro TILT (L)

Halterung für Fernseher von 37 bis 70 Zoll (94-178 cm), neigbar, bis 70 kg

- Die TV-Wandhalterung ist für die meisten Curved und Flachbild-Fernseher gängiger Marken geeignet, z. B. Samsung (QLED und LED), Sony, Philips und LG sowie für viele Größen (z. B. 40 Zoll, 43 Zoll, 49 Zoll, 50 Zoll, 55 Zoll, 58 Zoll, 65 Zoll)
- Einfache Montage und kompatibel mit den VESA-Standards 200x200, 300x200, 300x300, 400x200, 400x300, 400x400, 600x400.

49929 Retail Box UVP 34,99 €



### Goobay Pro

#### TV-Wandhalterung Pro TILT (XL)

Halterung für Fernseher von 43 bis 100 Zoll (109-254 cm), neigbar, bis 70 kg

- Die TV-Wandhalterung ist für die meisten Curved und Flachbild-Fernseher gängiger Marken geeignet, z. B. Samsung (QLED und LED), Sony, Philips und LG sowie für viele Größen (z. B. 50 Zoll, 55 Zoll, 58 Zoll, 65 Zoll, 75 Zoll, 85 Zoll)
- Einfache Montage und kompatibel mit den VESA-Standards 200x200, 300x200, 300x300, 400x200, 400x300, 400x400, 600x400, 800x400.

49930 Retail Box UVP 39,99 €



## Die Basic-Serie FULLMOTION

Fullmotion steht für volle Flexibilität: Neigen, schwenken, ausziehen und justieren ist ganz ohne Werkzeug möglich. Die vielseitige Produktpalette umfasst Halterungen für kleine Geräte in Nischen oder Oberschränken sowie Halterungen für größere Fernseher, die jederzeit individuell ausgerichtet werden sollen.

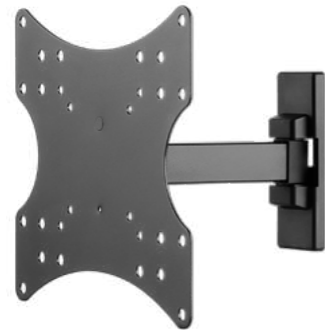

### Goobay Basic

#### TV-Wandhalterung Basic FULLMOTION (S)

Halterung für Fernseher von 23 bis 42 Zoll (58-107cm), vollbeweglich (schwenkbar und neigbar), bis 20 kg

- Optimaler Blickwinkel und maximale Flexibilität durch Vollbeweglichkeit in Neigung (oben/unten von +3° bis -10°) und Schwenkbarkeit (links/rechts um ±90°).
- Der TV-Wandhalterung hält den Fernseher in der Ausgangsposition mit nur 44 mm elegant flach und platzsparend an der Wand und kann bis zu 192 mm ausgefahren werden um den optimalen Blickwinkel zu erreichen.
- Die Fernsehhalterung ist für die meisten Fernseher gängiger Marken geeignet, z. B. Samsung (QLED und LED), Sony, Philips und LG sowie für viele Größen (z. B. 24 Zoll, 27 Zoll, 32 Zoll, 40 Zoll)
- Einfache Montage und kompatibel mit den VESA-Standards 75x75, 100x100, 100x150, 150x100, 150x150, 200x100, 200x200.



49713 Retail Box UVP 14,99 €

### Goobay Basic

#### TV-Wandhalterung Basic FULLMOTION (S)

Halterung für Fernseher von 23 bis 42 Zoll (58-107cm), vollbewegliches Doppelarmgelenk (schwenkbar und neigbar), bis 15 kg

- Optimaler Blickwinkel und maximale Flexibilität durch Vollbeweglichkeit in Neigung (oben/unten von +3° bis -10°) und Schwenkbarkeit (links/rechts um ±90°).
- Der TV-Wandhalterung hält den Fernseher in der Ausgangsposition mit nur 44 mm elegant flach und platzsparend an der Wand und kann bis zu 282 mm ausgefahren werden um den optimalen Blickwinkel zu erreichen.
- Die Fernsehhalterung ist für die meisten Fernseher gängiger Marken geeignet, z. B. Samsung (QLED und LED), Sony, Philips und LG sowie für viele Größen (z. B. 24 Zoll, 27 Zoll, 32 Zoll, 40 Zoll)
- Einfache Montage und kompatibel mit den VESA-Standards 75x75, 100x100, 100x150, 150x100, 150x150, 200x100, 200x200.



49714 Retail Box UVP 19,99 €

### Goobay Basic

#### TV-Wandhalterung Basic FULLMOTION (S)

Halterung für Fernseher von 23 bis 42 Zoll (58-107cm), vollbewegliches Doppelarmgelenk (schwenkbar und neigbar), bis 20 kg

- Optimaler Blickwinkel und maximale Flexibilität durch Vollbeweglichkeit in Neigung (oben/unten von +3° bis -10°) und Schwenkbarkeit (links/rechts um ±90°).
- Der TV-Wandhalterung hält den Fernseher in der Ausgangsposition mit nur 44 mm elegant flach und platzsparend an der Wand und kann bis zu 320 mm ausgefahren werden um den optimalen Blickwinkel zu erreichen.
- Die Fernsehhalterung ist für die meisten Fernseher gängiger Marken geeignet, z. B. Samsung (QLED und LED), Sony, Philips und LG sowie für viele Größen (z. B. 24 Zoll, 27 Zoll, 32 Zoll, 40 Zoll)
- Einfache Montage und kompatibel mit den VESA-Standards 75x75, 100x100, 100x150, 150x100, 150x150, 200x100, 200x200.



49715 Retail Box UVP 19,99 €

### Goobay Basic

#### TV-Wandhalterung Basic FULLMOTION (M)

Halterung für Fernseher von 32 bis 55 Zoll (81-140 cm), vollbeweglich (schwenkbar und neigbar), bis 35 kg

- Optimaler Blickwinkel und maximale Flexibilität durch Vollbeweglichkeit in Neigung (oben/unten von +10° bis -15°) und Schwenkbarkeit (links/rechts um ±90°).
- Die TV-Wandhalterung hält den Fernseher in der Ausgangsposition mit nur 63 mm elegant flach und platzsparend an der Wand und kann bis zu 427 mm ausgefahren werden um den optimalen Blickwinkel zu erreichen.
- Das integrierte Kabelmanagementsystem sorgt für Ordnung und Schutz der Anschlusskabel.
- Die Fernsehhalterung ist für die meisten Curved und Flachbild-Fernseher gängiger Marken geeignet, z. B. Samsung (QLED und LED), Sony, Philips und LG sowie für viele Größen (z. B. 32 Zoll, 40 Zoll, 43 Zoll, 49 Zoll, 50 Zoll, 55 Zoll)
- Einfache Montage und kompatibel mit den VESA-Standards 200x200, 300x300, 400x200, 400x400.

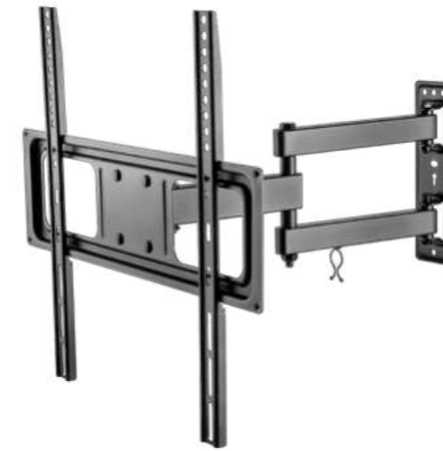

49744 Retail Box UVP 39,99 €



- ✓ **Maximale Flexibilität** durch Vollbeweglichkeit, neig- & schwenkbar
- ✓ **Ordnung und Schutz** integriertes Kabelmanagementsystem
- ✓ **Einfache Montage** mit VESA-Standards

### Goobay Basic

#### TV-Wandhalterung Basic FULLMOTION (L)

Halterung für Fernseher von 37 bis 70 Zoll (94-178 cm), vollbeweglich (schwenkbar und neigbar), bis 35 kg

- Optimaler Blickwinkel und maximale Flexibilität durch Vollbeweglichkeit in Neigung (oben/unten von +10° bis -15°) und Schwenkbarkeit (links/rechts um ±90°).
- Die TV-Wandhalterung hält den Fernseher in der Ausgangsposition mit nur 63mm elegant flach und platzsparend an der Wand und kann bis zu 427 mm ausgefahren werden um den optimalen Blickwinkel zu erreichen.
- Das integrierte Kabelmanagementsystem sorgt für Ordnung und Schutz der Anschlusskabel.
- Die Fernsehhalterung ist für die meisten Curved und Flachbild-Fernseher gängiger Marken geeignet, z. B. Samsung (QLED und LED), Sony, Philips und LG sowie für viele Größen (z. B. 40 Zoll, 43 Zoll, 49 Zoll, 50 Zoll, 55 Zoll, 58 Zoll, 65 Zoll)
- Einfache Montage und kompatibel mit den VESA-Standards 200x200, 300x300, 400x200, 400x400, 600x400.



49745 Retail Box UVP 49,99 €





## Goobay Basic

## TV-Wandhalterung Basic FULLMOTION (L)

Halterung für Fernseher von 37 bis 80 Zoll (94–203 cm), max. 45 kg, vollbeweglich (schwenkbar und neigbar)

- Maximal flexible TV-Halterung für den optimalen Blickwinkel: +3/-12° neigbar (oben/unten), +60/-60° schwenkbar (links/rechts), 47,5 cm ausziehbar
- Für ein dezentes Raumbild erreicht die Halterung einen minimalen Wandabstand von 5,5 cm, sodass der Fernseher nicht in den Raum hineinragt
- Das integrierte Kabelmanagementsystem des Wandhalters schützt die Anschlusskabel und sorgt für eine saubere Optik ohne störende Kabel
- Die TV-Wandhalterung ist für die meisten Curved- und Flachbild-Fernseher gängiger Marken geeignet, z. B. Samsung (QLED und LED), Sony, Philips und LG sowie für viele Größen (z. B. 50 Zoll, 55 Zoll, 58 Zoll, 65 Zoll, 75 Zoll)
- Die Fernsehhalterung ist kompatibel mit den VESA®-Standards 200x200 mm, 200x300 mm, 300x200 mm, 200x400 mm, 400x200 mm, 300x300 mm, 300x400 mm, 400x300 mm, 600x200 mm, 400x400 mm, 600x300 mm, 600x400 mm



71199 Brown Box UVP 49,99 €



## Goobay OLED

## TV-Wandhalterung OLED FULLMOTION (L)

Halterung speziell für OLED-Fernseher von 37 bis 70 Zoll (94–178 cm), vollbeweglich (schwenkbar und neigbar), bis 30 kg

- Optimaler Blickwinkel und maximale Flexibilität durch Vollbeweglichkeit in Neigung (oben/unten von +5° bis -8°) und Schwenkbarkeit (links/rechts um ±60°).
- Der Wandhalter hält den Fernseher in der Ausgangsposition mit nur 50 mm elegant flach und platzsparend an der Wand und kann bis zu 510 mm ausgefahren werden um den optimalen Blickwinkel zu erreichen.
- Einstellbares Scherenarmgelenk unterstützt den Auszug und stabilisiert den Bewegungsablauf des Fernsehers.
- Die abnehmbare, VESA-kompatible Platte ermöglicht eine schnelle und einfache Installation.
- Die TV-Wandhalterung ist für die meisten Curved und Flachbild-Fernseher gängiger Marken geeignet, z. B. Samsung (QLED und LED), Sony, Philips und LG sowie für viele Größen (z. B. 40 Zoll, 43 Zoll, 49 Zoll, 50 Zoll, 55 Zoll, 58 Zoll, 65 Zoll)
- Einfache Montage und kompatibel mit den VESA-Standards 100x100, 100x150, 150x100, 150x150, 200x100, 100x200, 200x200, 300x200, 400x200.

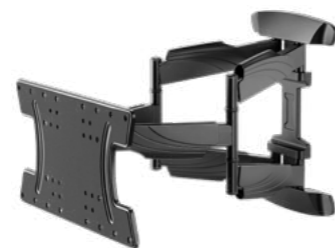

49956 Retail Box UVP 89,99 €



## Die Pro-Serie FULLMOTION

Die Pro-Serie steht für volle Flexibilität und maximale Robustheit: Neigen, schwenken, ausziehen und justieren ist ganz ohne Werkzeug möglich. Clever design für besondere Stabilität sind unsere Halterungen extra auf schwere, große Fernseher zugeschnitten.



## Goobay Pro

## TV-Wandhalterung Pro FULLMOTION (L)

Halterung für Fernseher von 37 bis 70 Zoll (94–178 cm), vollbeweglich (schwenkbar und neigbar), bis 60 kg

- Optimaler Blickwinkel und maximale Flexibilität durch Vollbeweglichkeit in Neigung (oben/unten von +3° bis -15°) und Schwenkbarkeit (links/rechts um ±60°).
- Der Wandhalter hält den Fernseher in der Ausgangsposition mit nur 77 mm elegant flach und platzsparend an der Wand und kann bis zu 428 mm ausgefahren werden um den optimalen Blickwinkel zu erreichen.
- Einstellbares Scherenarmgelenk unterstützt den Auszug und stabilisiert den Bewegungsablauf des Fernsehers.
- Die TV-Wandhalterung ist für die meisten Curved und Flachbild-Fernseher gängiger Marken geeignet, z. B. Samsung (QLED und LED), Sony, Philips und LG sowie für viele Größen (z. B. 40 Zoll, 43 Zoll, 49 Zoll, 50 Zoll, 55 Zoll, 58 Zoll, 65 Zoll)
- Einfache Montage und kompatibel mit den VESA-Standards 200x200, 300x200, 300x300, 400x200, 400x300, 400x400, 600x400.



49932 Retail Box UVP 89,99 €



## Goobay Pro

## TV-Wandhalterung Pro FULLMOTION (XL)

Halterung für Fernseher von 43 bis 90 Zoll (109–229 cm), max. 60 kg, vollbeweglich (schwenkbar, neigbar, seitlich verschiebbar)

- Maximal flexible TV-Halterung für den optimalen Blickwinkel: +5/-10° neigbar (oben/unten), +60/-60° schwenkbar (links/rechts), 53,6 cm ausziehbar
- Montagefreundlich: Im ersten Schritt die Montageschiene am Monitor anbringen, im zweiten Schritt die Schiene in die TV-Halterung einhängen
- Das Scherengelenk ist seitlich entlang der Wandbefestigung verschiebbar und ermöglicht so eine flexiblere Ausrichtung des Fernsehers als herkömmliche Halterungen
- Die TV-Wandhalterung ist für die meisten Curved- und Flachbild-Fernseher gängiger Marken geeignet, z. B. Samsung (QLED und LED), Sony, Philips und LG sowie für viele Größen (z. B. 50 Zoll, 55 Zoll, 58 Zoll, 65 Zoll, 75 Zoll, 85 Zoll)
- Die Fernsehhalterung ist kompatibel mit den VESA®-Standards 200x100 mm, 200x200 mm, 300x200 mm, 400x200 mm, 300x300 mm, 400x300 mm, 400x400 mm, 600x400 mm, 800x400 mm



71216 Brown Box UVP 89,99 €





## Goobay Pro

## TV-Wandhalterung Pro FULLMOTION (XL)

Halterung für Fernseher von 43 bis 100 Zoll (109-254 cm), vollbeweglich (schwenkbar und neigbar), bis 60 kg

- Optimaler Blickwinkel und maximale Flexibilität durch Vollbeweglichkeit in Neigung (oben/unten von +3° bis -15°) und Schwenkbarkeit (links/rechts um ±60°).
- Die TV-Wandhalterung hält den Fernseher in der Ausgangsposition mit nur 77 mm elegant flach und platzsparend an der Wand und kann bis zu 428 mm ausgefahren werden um den optimalen Blickwinkel zu erreichen.
- Einstellbares Scherenarmgelenk unterstützt den Auszug und stabilisiert den Bewegungsablauf.
- Fernsehhalterung ist für die meisten Curved und Flachbild-Fernseher gängiger Marken geeignet, z. B. Samsung (QLED und LED), Sony, Philips und LG sowie für viele Größen (z. B. 50 Zoll, 55 Zoll, 58 Zoll, 65 Zoll, 75 Zoll, 85 Zoll)
- Einfache Montage und kompatibel mit den VESA-Standards 300x200, 300x300, 400x200, 400x300, 400x400, 600x400, 800x400.



49746 Retail Box UVP 99,99 €



## Wide Range Halterung

Unser Schwergewichts-Champion für große Herausforderungen: Ausgerichtet auf maximale Tragkraft, stemmt der Wandhalter mühelos alle schweren TV-Geräte. Die Halterung lässt sich extrem weit ausziehen - für den richtigen Blickwinkel auf den Fernseher selbst aus anliegenden Räumen.



Produkt  
71197



104,5 cm  
max. Wandabstand



## Goobay Pro

## TV-Wandhalterung Pro FULLMOTION (L)

## wide Range

Halterung für Fernseher von 37 bis 70 Zoll (94-178 cm), vollbeweglich (schwenkbar und neigbar), bis 70 kg

- Die „Wide Range“ Funktion bietet bis zu 80 mm Wandabstand im ausgefahrenen Zustand und ermöglicht durch den verlängerten Arm einen Schwenkwinkel von bis zu ±90°, auch bei großen Bildschirmgrößen.
- Optimaler Blickwinkel und maximale Flexibilität durch Vollbeweglichkeit in Neigung (oben/unten von +3° bis -15°) und Schwenkbarkeit (links/rechts um ±90°).
- Die TV-Wandhalterung ist für die meisten Curved und Flachbild-Fernseher gängiger Marken geeignet, z. B. Samsung (QLED und LED), Sony, Philips und LG sowie für viele Größen (z. B. 40 Zoll, 43 Zoll, 49 Zoll, 50 Zoll, 55 Zoll, 58 Zoll, 65 Zoll)
- Einfache Montage und kompatibel mit den VESA-Standards 200x100, 200x200, 300x200, 300x300, 400x200, 400x300, 400x400, 600x400.



49935 Retail Box UVP 149,99 €



## Goobay Pro

## Wide Range TV-Wandhalterung Pro FULLMOTION (XL)

Halterung für Fernseher von 43 bis 90 Zoll (109-229 cm), max. 80 kg, ausziehbar bis zu 104,5 cm, voll beweglich (schwenkbar und neigbar)

- Maximal flexible TV-Halterung für den optimalen Blickwinkel: +5/-15° neigbar (oben/unten), +60/-60° schwenkbar (links/rechts), 104,5 cm ausziehbar
- Durch das Herausziehen auf bis zu 104,5 cm ermöglicht die Halterung den Blick auf den Fernseher auch aus schwierigen Winkeln, z. B. aus anliegenden Räumen
- Mit Quick-Release-Funktion, um den Fernseher schnell und einfach von der Aufhängung zu lösen
- Die TV-Wandhalterung ist für die meisten Curved- und Flachbild-Fernseher gängiger Marken geeignet, z. B. Samsung (QLED und LED), Sony, Philips und LG sowie für viele Größen (z. B. 50 Zoll, 55 Zoll, 58 Zoll, 65 Zoll, 75 Zoll, 85 Zoll)
- Die Fernsehhalterung ist kompatibel mit den VESA®-Standards 200x200 mm, 300x200 mm, 400x200 mm, 300x300 mm, 400x300 mm, 400x400 mm, 600x400 mm, 800x400 mm



71197 Brown Box UVP 149,99 €







### Goobay Basic

#### Adapter für TV-Wandhalterung mit VESA-Maß

vergrößert die Abstände der Befestigungsbohrungen eines Fernsehgeräts auf maximal 200x200 mm

- Der Adapter erweitert oder verkleinert die VESA-Lochabstände des TV-Geräts, um die passende Größe für eine Wandhalterung zu erreichen.
- Der Adapter erweitert VESA-Lochabstände im Bereich von 50x50 mm bis zu 200x200 mm.
- Die maximale Belastung ist abhängig von der jeweiligen Wandhalterung.
- Hochwertige Fertigung aus pulverbeschichteten Metall, ohne Grate oder scharfe Kanten, mit Versenkungen für die Schraubköpfe.
- Montagematerial ist im Lieferumfang enthalten.

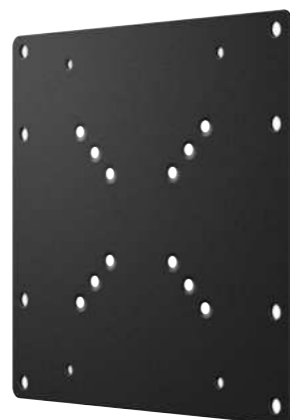

63267 Retail Box UVP 14,99 €



### Goobay Basic

#### Adapter für TV-Wandhalterung mit VESA-Maß

vergrößert die Abstände der Befestigungsbohrungen eines Fernsehgeräts auf maximal 400x400 mm

- Der Adapter erweitert oder verkleinert die VESA-Lochabstände des TV-Geräts, um die passende Größe für eine Wandhalterung zu erreichen.
- Der Adapter erweitert VESA-Lochabstände im Bereich von 200x200 mm bis zu 400x400 mm.
- Die maximale Belastung ist abhängig von der jeweiligen Wandhalterung.
- Hochwertige Fertigung aus pulverbeschichteten Metall, ohne Grate oder scharfe Kanten.
- Montagematerial ist im Lieferumfang enthalten.



60134 Retail Box UVP 24,99 €

## EasyMount Universal

Die innovative, verstellbare Seilaufhängefunktion bietet eine universelle Lochmusterkompatibilität und unterstützt die meisten Fernseher von 37-70 Zoll und bis zu 50 kg. Damit wird das Aufhängen des Fernsehers so einfach wie bei einem Bild. Die ultraflache Wandhalterung wurde entwickelt, um das schlanke Aussehen von ultradünnen Flachbildschirm-Fernsehern hervorzuheben, indem diese nur 14,5 mm von der Wand entfernt aufgestellt werden.



### Goobay Basic

#### TV-Wandhalterung EasyMount Universal

Halterung für Fernseher von 37 bis 70 Zoll (94-178 cm) bis 50kg mit flexiblen Kabelsystem

- Einfach aufhängen wie ein Bild dank der innovativen Seilaufhängefunktion. Der Wandhalter ist extern flexibel und universell in der Anwendung.
- Die ultra flache Fernsehhalterung hält den Fernseher mit nur 14,5 mm elegant flach und platzsparend an der Wand.
- Die TV-Wandhalterung ist für die meisten Curved und Flachbild-Fernseher gängiger Marken geeignet, z. B. Samsung (QLED und LED), Sony, Philips und LG sowie für viele Größen (z. B. 40 Zoll, 43 Zoll, 49 Zoll, 50 Zoll, 55 Zoll, 58 Zoll, 65 Zoll).
- Einfache Montage und universell kompatibel mit allen VESA-Standards (kompatibel zu 100x100, 200x100, 200x200, 300x300, 400x200, 400x400, 600x400, 800x400, 800x600, 800x800).



63490 Retail Box UVP 34,99 €



**Flacher Wandhalter**  
hält den Fernseher  
flach an der Wand



**Einfache Installation**  
durch die innovative  
Seilaufhängefunktion



**Einfache Montage**  
mit VESA-Standards

## TV-Deckenhalterung

Praktische TV-Halterung für die Montage an Dachschrägen, in oder unter Schränken und in verschiedenen Arbeitsbereichen.



### Goobay Basic

#### TV-Deckenhalterung Basic (M)

Halterung für Fernseher von 23 bis 55 Zoll (58–140 cm), max. 20 kg, seitlich schwenkbar, Deckenwinkel variabel einstellbar, mit Hochklapp- und Verriegelungsfunktion

- Perfekt für beengte Räume: Über die sichere Einrastfunktion wird die Halterung bei Nichtgebrauch hochgeklappt, um mehr Platz im Raum und in oder unter Schränken zu schaffen
- Der Drehmechanismus in der Deckenbefestigung ermöglicht, den Fernseher um  $\pm 45^\circ$  zu schwenken und den optimalen Blickwinkel zu erzielen
- Über die verstellbare Schiene lässt sich der Fernseher in der Höhe justieren (minimale Fernseherhöhe: 520 mm, maximale Höhe: 614 mm)
- Die TV-Halterung ist für die meisten Flachbild-Fernseher gängiger Marken geeignet, z. B. Samsung (QLED und LED), Sony, Philips und LG sowie für viele Größen (z. B. 32 Zoll, 40 Zoll, 43 Zoll, 50 Zoll, 55 Zoll)
- Die Fernsehhalterung ist kompatibel mit den VESA®-Standards 75x75 mm, 100x100 mm, 100x200 mm, 200x100 mm, 200x200 mm, 200x300 mm, 300x200 mm, 200x400 mm, 400x200 mm, 300x300 mm, 300x400 mm, 400x300 mm, 400x400 mm



70824 Brown Box UVP 39,99 €



## Bodenständer

Der aus Metall gefertigte TV-Bodenständer mit massivem Glasfuß lässt sich innerhalb weniger Minuten montieren. Mit einem Schwenkbereich von  $35^\circ$  bietet der Ständer eine größere Flexibilität als Standard-TV-Halterungen. Nutzen Sie außerdem das praktische Ablageboard für Fernbedienungen, Laptops und weiteres Zubehör.



### Goobay Basic

#### TV-Bodenständer Basic (Größe L)

Halterung für Fernseher und Monitore zwischen 37 und 70 Zoll (94-178 cm) bis 40 kg, schwenkbar

- flexible Höheneinstellung, überdurchschnittlich weit schwenkbar
- Bodenständer ist in wenigen Minuten aufgebaut
- Fernseekabel lassen sich im Standfuß des Fernsehers verbergen
- Monitorhalterung geeignet für Fernsehgeräte mit flachem oder Curved Design aller gängigen Größen (z. B. 37 Zoll, 40 Zoll, 43 Zoll, 49 Zoll, 50 Zoll, 55 Zoll, 58 Zoll, 65 Zoll) und Marken (Samsung, Sony, Philips, LG etc.)
- einfache Montage, kompatibel mit VESA Standards 200x200, 300x200, 300x300, 400x200, 400x300, 400x400, 600x400

58526 Retail Box UVP 99,99 €



- ✓ **Flexibel**  
Höhenverstellbar und schwenkbar
- ✓ **Geeignet für**  
Fernseher mit flachem oder Curved Design
- ✓ **Ordnung & Schutz**  
Integriertes Kabelmanagementsystem
- ✓ **Einfache Montage**  
Mit VESA-Standards

## Präsentationsständer

Unser mobiler TV-Präsentationsständer auf Rollen bietet maximale Flexibilität für Büro, Konferenzräume, Messen oder Schulungen. Mit dem robusten Design und der höhenverstellbaren Halterung ist der TV-Ständer universell für viele Fernsehergrößen nutzbar.



### Goobay Basic

#### TV-Präsentationsständer Basic (Größe L)

Halterung für Fernseher oder Monitore zwischen 37 und 70 Zoll (94-178 cm), bis 35 kg

- integriertes Kabelmanagementsystem verbirgt die Kabel dezent im Standfuß
- Fernsehhalter ist in wenigen Minuten aufgebaut
- Monitorhalterung geeignet für Fernsehgeräte mit flachem oder Curved Design aller gängigen Größen (z. B. 37 Zoll, 40 Zoll, 43 Zoll, 49 Zoll, 50 Zoll, 55 Zoll, 58 Zoll, 65 Zoll) und Marken (Samsung, Sony, Philips, LG etc.)
- einfache Montage, kompatibel mit VESA Standards 100x100, 200x100, 200x200, 300x200, 300x300, 400x300, 400x200, 400x400



59507 Retail Box UVP 99,99 €



### Goobay Pro

#### TV-Präsentationsständer Pro (Größe L)

Halterung für Fernseher und Monitore zwischen 37 und 70 Zoll (94-178 cm), bis 50 kg, neigbar

- ideal für verschiedene Einsatzbereiche, z. B. zu Hause, in Büros, Konferenzen, Restaurants und Krankenhäusern
- Fernsehhalter mit Kameraablage und Ablageboard (im Lieferumfang enthalten)
- integriertes Kabelmanagementsystem für Ordnung und Schutz der Anschlusskabel
- Monitorhalterung geeignet für die meisten Fernsehgeräte mit flachem oder Curved Design aller gängigen Größen (z. B. 37 Zoll, 40 Zoll, 43 Zoll, 49 Zoll, 50 Zoll, 55 Zoll, 58 Zoll, 65 Zoll) und Marken (Samsung, Sony, Philips, LG etc.)
- einfache Montage, kompatibel mit VESA Standards 100x100, 200x100, 200x200, 300x200, 300x300, 400x200, 400x300, 400x400, 600x400



59508 Retail Box UVP 149,00 €



## Standfüße

Unsere TV-Standfüße bieten eine kompakte, flexible Alternative zu fest installierten Wandhalterungen. Schnell und einfach aufgebaut lassen sie sich ohne komplizierte Wandmontage auf TV-Bänken oder Sideboards aufstellen.



### Goobay Basic

#### TV-Standfuß Basic Fix

Halterung für Fernseher und Monitore zwischen 32 und 55 Zoll (81-140 cm), schwenkbar

- kompakter TV-Ständer für Geräte bis zu 40 kg, der sich flexibel ins Raumkonzept integrieren lässt
- TV-Halter geeignet für Fernsehgeräte mit flachem oder Curved Design gängiger Größen (z. B. 32 Zoll, 40 Zoll, 43 Zoll, 49 Zoll, 50 Zoll, 55 Zoll) und Marken (Samsung, Sony, Philips, LG etc.) mit QLED und LED
- Fernsehhalter mit integriertem Kabelmanagementsystem für Ordnung und Schutz der Anschlusskabel
- einfache Montage, kompatibel mit VESA Standards 100x200, 200x100, 200x200, 300x200, 300x300, 400x200, 400x300, 400x400
- platzsparend designte Verpackung für preisgünstigen Versand



58524 Retail Box UVP 49,99 €



### Goobay Basic

#### TV-Standfüße

Halterung für Fernseher und Monitore zwischen 32 und 70 Zoll (81-178 cm), bis 50 kg, neigbar

- stabile Standfüße, um Fernseher und Monitore auf Tischen oder Sideboards zu platzieren
- integriertes Kabelmanagementsystem für Ordnung und Schutz der Kabel
- Schaumstoff-Fußpolster schützen Möbel vor Kratzern und Schrammen
- Monitorhalterung geeignet für Fernsehgeräte mit flachem oder Curved Design aller gängigen Größen (z. B. 32 Zoll, 40 Zoll, 43 Zoll, 49 Zoll, 50 Zoll, 55 Zoll, 58 Zoll, 65 Zoll) und Marken (Samsung, Sony, Philips, LG etc.)
- einfache Montage, kompatibel mit VESA Standards 75x75, 100x100, 100x150, 100x200, 150x150, 200x100, 200x200, 300x200, 300x300, 400x200, 400x300, 400x400, 600x400, 800x400



58525 Retail Box UVP 29,99 €





Soundbar



Wandhalterungen



Ständer

## LAUTSPRECHER-HALTERUNGEN DURCH ALLE HÖHEN & TIEFEN

INDIVIDUELL POSITIONIERT, BRINGEN UNSERE FLEXIBLEN HALTERUNGEN  
DEINE KLANGWELT AUF EIN NEUES LEVEL



### Soundbar-Halterung

Die Soundbar-Halterung verleiht jedem Heimkinosystem den besonderen Schliff: Die Füße werden einfach und schnell an der Wand angebracht, z. B. unterhalb des Fernsehers. So ist die Soundbar für das perfekte Klangerlebnis ausgerichtet und ergänzt den Fernseher mit einer reduzierten, sauberen Optik – ganz ohne aufwändige Unterschränke oder Regale als Ablage.

#### Soundbar-Wandhalterung

bietet allen gängigen Soundbar-  
Modellen die perfekte Bühne



#### Goobay Basic

##### Soundbar-Wandhalterung Universal

sichere, dezente Halterung mit gepolsterten Füßen für alle gängigen  
Soundbars und Einzellautsprecher

- Variabel einstellbare Halterung für die meisten gängigen Soundbars bis zu einer Tiefe von 90-154 mm, z. B. von Samsung, LG, Sonos, Sennheiser, Teufel oder JBL
- Die gepolsterten Füße verhindern Kratzer an der Soundbar und gleichen potenzielle Vibrationen während der Audiowiedergabe aus
- Mit ihrem kompakten und dezenten Design fügt sich die Soundbar-Halterung perfekt in jedes Wohnambiente ein
- Die Feststellschraube auf der Unterseite ermöglicht eine einfache, schnelle Einstellung und sicheren Halt in der gewählten Position
- Per Schraubmontage ist die Lautsprecher-Halterung einfach an der Wand zu befestigen



70827 Brown Box UVP 14,99 €



#### Soundbar-TV-Halterung

im Einklang mit allen gängigen  
Soundbar-Modellen



#### Goobay Basic

##### Soundbar-Halterung für TV-Geräte Universal

sichere, dezente Halterung mit gepolsterten Füßen für alle gängigen  
Soundbars

- Variabel einstellbare Halterung für die meisten gängigen Soundbars bis zu einer Tiefe von 86-155 mm, z. B. von Samsung, LG, Sonos, Sennheiser, Teufel oder JBL
- Die robuste Halteschiene wird wahlweise an die Wand geschraubt oder direkt an der Rückseite des Fernsehers befestigt (VESA®-kompatibel bis zu 800x400 mm)
- Bei Anbringung an der TV-Rückseite kann die Soundbar entweder unterhalb oder oberhalb des Fernsehgeräts positioniert werden
- Die gepolsterten Füße verhindern Kratzer an der Soundbar und gleichen potenzielle Vibrationen während der Audiowiedergabe aus
- Mit ihrem kompakten und dezenten Design fügt sich die Soundbar-Halterung perfekt in jedes Wohnambiente ein
- Die Feststellschraube auf der Unterseite ermöglicht eine einfache, schnelle Einstellung und sicheren Halt in der gewählten Position



70828 Brown Box UVP 29,99 €



## Lautsprecher-Wandhalterung

Entfesseln Sie das volle Potenzial Ihrer Lautsprecher durch die perfekte Positionierung: Mit der Wandhalterung lassen sich Ihre Satellitenlautsprecher flexibel und individuell ausrichten, um in jedem Ambiente einen exzellenten Raumklang zu erzielen – für immersive Film-, Musik- und Entertainment-Erlebnisse im heimischen Wohnzimmer.

- Mit großzügigem Kabeldurchlass für ein komfortables Anschließen und Abstöpseln der Audio- und Netzkabel
- Per Schraubmontage ist die Lautsprecher-Halterung einfach an der Wand zu befestigen



### Goobay Basic

#### Lautsprecher Wandhalterung universal

2 Stück, Universal-Lautsprecherhalterung zur Wandmontage, (schwenk- und neigbar) für Lautsprecher bis max. 3,5 kg

- Elegant, kompakt präsentiert sich die Wandhalterung und bietet dabei sicheren Halt und vielfältige Einstellmöglichkeiten.
- Ideal für Surround- und HiFi-Systeme. Universell einsetzbar für alle Lautsprecher mit einem Gewicht von bis zu 3,5 kg.
- Optimale und einfache (werkzeuglose) Ausrichtung durch das feine Kopfgelenk (bis zu 20° neigbar und 70° schwenkbar).
- Der Lautsprecher wird über die Verschraubungspunkte im Lautsprecher an der Halterung montiert. Die Wandmontageschrauben der Halterung verschwinden elegant hinter der Abdeckung.
- Geeignet für Lautsprecher aller gängigen Marken (z.B. Bose, B&O, Canton, Harman-Kardon, LG, Magnat, Philips, Pioneer, Samsung, Sony, Teufel, Yamaha).



Schwarz	49393	Retail Box	UVP	11,99 €
Weiß	49394	Retail Box	UVP	11,99 €



### Goobay Basic

#### Lautsprecher-Wandhalterung One Sound Flex

2 Stück, kompatibel mit dem Sonos One und Sonos One SL, sichere und voll flexible Lautsprecherhalterung

- Lautsprecher-Halterung aus robustem Metall für die sichere Wandmontage von Satellitenlautsprechern bis 3 kg
- Kompatibel mit Lautsprechern wie dem Sonos One, Sonos One SL, Sonos Play:1
- Durch die stabilen Gelenke ist der Wandhalter stufenlos bis zu -20° neigbar und ±45° schwenkbar
- Die Halterung ist zusätzlich um ±180° rotierbar, sodass der Lautsprecher auch kopfüber hängen kann



schwarz	70829	Brown Box	UVP	29,99 €
weiß	71348	Brown Box	UVP	29,99 €

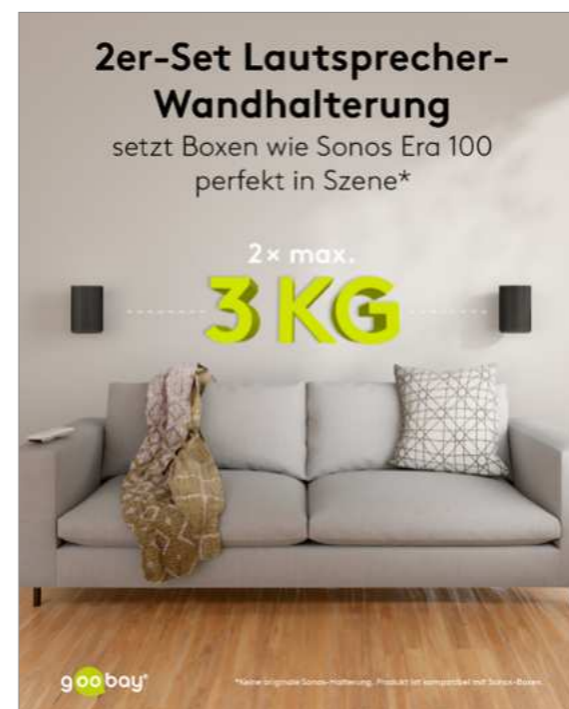

### Goobay Basic

#### Lautsprecher-Wandhalterung Modern Era 1 Flex

2 Stück, kompatibel mit dem Sonos Era 100, schwenkbare und neigbare Lautsprecherhalterung

- Lautsprecher-Halterung aus robustem Metall für die sichere Wandmontage von Satellitenlautsprechern bis 3 kg
- Kompatibel mit Lautsprechern wie dem Sonos Era 100
- Im kompakten Format ist die Halterung überall platzierbar, um ein optimales Klangerlebnis zu erzielen
- Durch die stabilen Gelenke ist der Wandhalter stufenlos bis zu -18° neigbar und ±45° schwenkbar



schwarz	71025	Brown Box	UVP	29,99 €
weiß	71982	Brown Box	UVP	29,99 €



### Goobay Basic

#### Lautsprecher-Wandhalterung Modern Era 3 Flex

2 Stück, kompatibel mit dem Sonos Era 300, sichere und dezente Lautsprecherhalterung

- Lautsprecher-Halterung aus robustem Metall für die sichere Wandmontage von Satellitenlautsprechern bis 5 kg
- Kompatibel mit Lautsprechern wie dem Sonos Era 300
- Im kompakten Format ist die Halterung überall platzierbar, um ein optimales Klangerlebnis zu erzielen
- Durch die stabilen Gelenke ist der Wandhalter stufenlos bis zu -18° neigbar und ±45° schwenkbar



schwarz	71194	Brown Box	UVP	29,99 €
weiß	71984	Brown Box	UVP	29,99 €



## Lautsprecherständer

Entfesseln Sie das volle Potenzial Ihrer Lautsprecher durch die perfekte Positionierung: Mit dem Bodenständer lassen sich Ihre Satellitenlautsprecher flexibel und individuell ausrichten, um in jedem Ambiente einen exzellenten Raumklang zu erzielen – für immersive Film-, Musik- und Entertainment-Erlebnisse im heimischen Wohnzimmer.

- Lautsprecher-Halterung aus robustem Metall für die sichere Montage von Satellitenlautsprechern bis 5 kg
- Mit 71,5 cm bietet der Boxenständer genau die richtige Höhe für ein optimales Hör- und Musikerlebnis im Sitzen – auf dem Sofa, am Schreibtisch oder auf der Terrasse
- Das dezente im Fuß versteckte Kabelmanagement sorgt für eine saubere Optik ohne störende Kabel
- Mit Kabeldurchlass für ein komfortables Anschließen und Abstöpseln der Audio- und Netzkabel
- Der Lautsprecher wird schnell und einfach per Schraubmontage am Standfuß fixiert

**2x Lautsprecherständer**  
bieten Boxen wie Sonos Era 100  
die perfekte Bühne\*

2 x max.  
**3 KG**



goobay

### Goobay Basic

#### Lautsprecherständer Modern Era 1 Base

2 Stück, kompatibel mit dem Sonos Era 100, mit dem reduzierten Design perfekt auf Sonos-Lautsprecher zugeschnitten

- Kompatibel mit Lautsprechern wie dem Sonos Era 100



schwarz	71026	Brown Box	UVP	59,99 €
weiß	71983	Brown Box	UVP	59,99 €



**2x Lautsprecherständer**  
bieten Boxen wie Sonos Era 300  
die perfekte Bühne\*

2 x max.  
**5 KG**



goobay

### Goobay Basic

#### Lautsprecherständer Modern Era 3 Base

2 Stück, kompatibel mit dem Sonos Era 300, mit dem reduzierten Design perfekt auf Sonos-Lautsprecher zugeschnitten

- Kompatibel mit Lautsprechern wie dem Sonos Era 300



schwarz	71195	Brown Box	UVP	59,99 €
weiß	71985	Brown Box	UVP	59,99 €



## PROJEKTOR-DECKENHALTERUNGEN

### BESTE PERSPEKTIVEN VON OBEN

PLATZSPAREND AN DER DECKE SORGEN UNSERE HALTERUNGEN  
FÜR EINEN SAUBEREN LOOK ZU HAUSE UND IM BÜRO

goobay®

## Projektor-Deckenhalterungen

Ob für das Heimkino-Erlebnis zu Hause oder Präsentationen im Büro: Unsere flexiblen Halterungen sorgen für die perfekte, sichere Positionierung des Projektors und sind leicht zu installieren. Durch die dezente Platzierung an der Decke sorgen sie zusätzlich für ein ausgewogenes Raumbild.



### Goobay Basic

#### Projektor-Deckenhalterung (M)

für kleine bis mittlere Projektoren, vollbeweglich bis max. 10 kg

- Der Deckenabstand ist über zwei im Lieferumfang enthaltene Montagerohre (130 mm oder 200 mm) variierbar
- Der Deckenhalter ist bis zu 15° neigbar und um 360° drehbar
- Der Projektor lässt sich über das integrierte Achsgelenk auch nach der Installation einfach justieren
- Die innenliegende Kabelführung der Beamer-Halterung sorgt für eine aufgeräumte Optik



Weiß	51896	Retail Box	UVP	34,99 €
Silber	51905	Retail Box	UVP	34,99 €



Tilt



Fullmotion



Fixed

## CARAVAN – TV-WANDHALTERUNGEN

MIT DEM FERNSEHER IM GEPÄCK

MIT UNSEREN HALTERUNGEN BIST DU WELTWEIT UNTERWEGS UND GENIESST GLEICHZEITIG FERNSEHEN WIE AUF DEM HEIMISCHEN SOFA



## Halterung für Wohnmobil & Wohnwagen

Mit der praktischen Wandhalterung verwandelt sich das Wohnmobil in ein mobiles Heimkino: Fernsehen, Filme und Streaming ab sofort auch unterwegs und im Urlaub für Entertainment. Für den sicheren Transport – für zuverlässigen Halt und ohne störende Vibrationsgeräusche während der Fahrt.

- Auch für schwere TV-Geräte bis zu 30 kg geeignet
- Montagefreundlich: Im ersten Schritt wird der Fernseher an die Montageplatte geschraubt und im zweiten Schritt über die zuvor angebrachte Wandschiene geschoben



### Goobay Basic

#### TV-Wandhalterung Caravan FIXED (S)

Halterung für Fernseher von 13 bis 27 Zoll (33 – 69 cm), max. 30 kg, ultraflaches Design mit nur 15 mm Wandabstand

- Mit nur 15 mm Wandabstand ist die TV-Halterung besonders flach und platzsparend an der Wand zu befestigen
- Die TV-Wandhalterung ist für die meisten Flachbild-Fernseher gängiger Marken geeignet, z. B. Samsung (QLED und LED), Sony, Philips und LG sowie für viele Größen
- Die Fernsehhalterung ist kompatibel mit den VESA®-Standards 50x50 mm, 75x75 mm, 100x100 mm



74414 Brown Box UVP 9,99 €

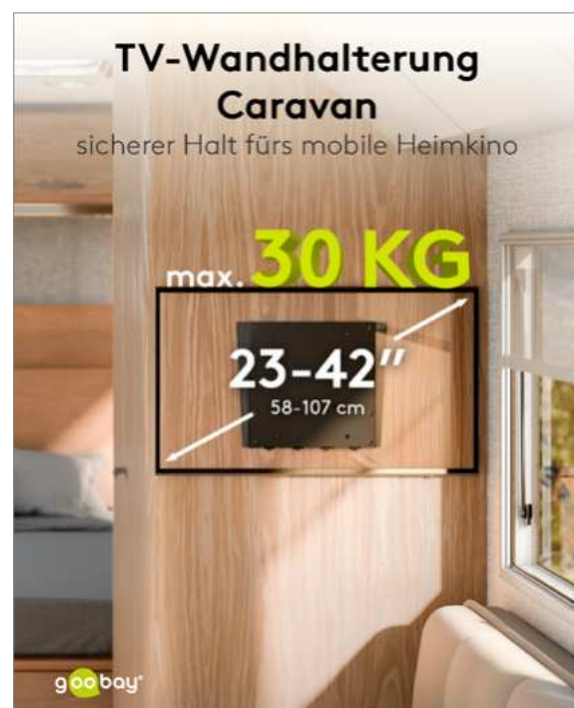

### Goobay Basic

#### TV-Wandhalterung Caravan FIXED (M)

Halterung für Fernseher von 23 bis 42 Zoll (58 – 107 cm), max. 30 kg, ultraflaches Design mit nur 18 mm Wandabstand

- Mit nur 18 mm Wandabstand ist die TV-Halterung besonders flach und platzsparend an der Wand zu befestigen
- Die TV-Wandhalterung ist für die meisten Flachbild-Fernseher gängiger Marken geeignet, z. B. Samsung (QLED und LED), Sony, Philips und LG sowie für viele Größen (z. B. 32 Zoll, 40 Zoll, 42 Zoll)
- Die Fernsehhalterung ist kompatibel mit den VESA®-Standards 50x50 mm, 75x75 mm, 100x100 mm, 200x100 mm, 200x200 mm



74415 Brown Box UVP 19,99 €



- Entworfen für den Einsatz im Wohnmobil oder Wohnwagen, verfügt der Wandhalter über einen Verriegelungsmechanismus und ein Anti-Vibrationsgelenk für sicheren Schutz während der Fahrt
- Montagefreundlich: Im ersten Schritt wird der Fernseher an die Montageplatte geschraubt und im zweiten Schritt auf den Dorn der Wandhalterung gesteckt
- Die Wandmontage erfolgt schnell und einfach mit dem inbegriffenen Montagematerial (inkl. Wasserwaage für eine präzise Ausrichtung)
- Die TV-Wandhalterung ist für die meisten Flachbild-Fernseher gängiger Marken geeignet, z. B. Samsung (QLED und LED), Sony, Philips und LG sowie für viele Größen (z. B. 32 Zoll, 40 Zoll, 43 Zoll)
- Die Fernsehhalterung ist kompatibel mit den VESA®-Standards 75x75 mm, 100x100 mm, 200x100 mm, 200x200 mm



### Goobay Basic

#### TV-Wandhalterung Caravan TILT (M)

Halterung für Fernseher von 13 bis 43 Zoll (33 – 109 cm), max. 15 kg, vollbeweglich: schwenkbar und neigbar

- Perfekt für die stabile Wandmontage eines mittelgroßen Fernsehers bis 15 kg, für den idealen Blickwinkel +45/-42° neigbar und ±45° schwenkbar



71987 Brown Box UVP 19,99 €







Goobay Basic

TV-Wandhalterung Caravan FULLMOTION (M),

Halterung für Fernseher von 13 bis 43 Zoll (33–109 cm), max. 15 kg, vollbeweglich: schwenkbar, neigbar, bis zu 23,6 cm ausziehbar

- Perfekt für die stabile Wandmontage eines mittelgroßen Fernsehers bis 15 kg, für den idealen Blickwinkel +55/-45° neigbar und an jedem Gelenk um ±90° schwenkbar
- Für besondere Flexibilität um bis zu 23,6 cm ausziehbar



71988 Brown Box UVP 29,99 €



Goobay Basic

TV-Wandhalterung Caravan FULLMOTION (M)

Halterung für Fernseher von 13 bis 43 Zoll (33–109 cm), max. 15 kg, vollbeweglich: schwenkbar, neigbar, bis zu 38,6 cm ausziehbar













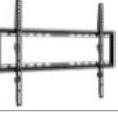

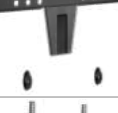
- Perfekt für die stabile Wandmontage eines mittelgroßen Fernsehers bis 15 kg, für den idealen Blickwinkel +55/-45° neigbar und an jedem Gelenk um ±90° schwenkbar
- Für besondere Flexibilität um bis zu 38,6 cm ausziehbar

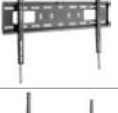
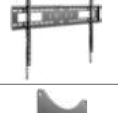

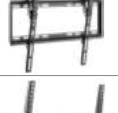



















71989 Brown Box UVP 39,99 €























Kategorie	Abbildung	Artikel-Nr.	Artikel	Serie	Farbe	Größe	max. Traglast
MONITOR		58528	Monitorhalterung Single Flex für Curved- und Flachmonitore	Basic	Schwarz	17-32" 43-81 cm	8 kg
		58529	Doppel-Monitorhalterung Flex für Curved- und Flachmonitore	Basic	Schwarz	17-32" 43-81 cm	jeweils 8 kg
		59394	Doppel-Monitorhalterung Fix für Curved- und Flachmonitore	Basic	Schwarz	17-32" 43-81 cm	jeweils 9 kg
		58530	Monitorhalterung mit Gasdruckfeder für Curved- und Flachmonitore	Basic	Schwarz	17-32" 43-81 cm	9 kg
		58531	Doppel-Monitorhalterung mit Gasdruckfeder für Curved- und Flachmonitore	Basic	Schwarz	17-32" 43-81 cm	jeweils 9 kg
		70820	Single-Monitor-Wandhalterung mit mechanischer Feder zur Wandmontage	Basic	Schwarz	M 17-32" 43-81 cm	9 kg
		70821	Freistehende Single-Monitorhalterung vollbeweglicher Tischständer	Basic	Schwarz	M 17-32" 43-81 cm	8 kg
		70813	Single-Monitorhalterung mit Gasdruckfeder einfache Snap-in-Montage der Arme	Pro	Schwarz	M 17-32" 43-81 cm	9 kg
		70814	Doppel-Monitorhalterung mit Gasdruckfeder einfache Snap-in-Montage der Arme	Pro	Schwarz	M 17-32" 43-81 cm	9 kg pro Monitor
		70815	Monitorhalterung mit Laptop-Arm Flex Workstation für Monitore plus einen Laptop	Basic	Schwarz	M 13-32" 33-81 cm	8 kg Monitor 4,5 kg Laptop 240-420 mm
		74417	Deluxe Monitorhalterung mit Laptop-Arm Workstation für Monitore plus einen Laptop, einfache Snap-in-Montage der Arme	Basic	Schwarz	M 17-32" 43-81 cm	8 kg Monitor 5 kg Laptop 11,6-17,3" 287-465 mm
		70817	Laptohalterung für Monitorarm zur Montage an eine Monitorhalterung	Basic	Schwarz	M 10-15,6" 25-40 cm	4,5 kg Laptopgröße 10-15,6" 240-420 mm
		70818	Deluxe Laptohalterung für Monitorarm zur Montage an eine Monitorhalterung	Basic	Schwarz	M 11,6-17,3" 29-44 cm	9 kg Laptopgröße 11,6-17,3" 287-465 mm
		74416	Single-Monitorhalterung Gaming mit Gasdruckfeder zugeschnitten auf große und schwere Monitore im Gaming- und Business-Bereich	Basic	Schwarz	XL 17-49" 43-124 cm	20 kg

Kategorie	Abbildung	Artikel-Nr.	Artikel	Serie	Farbe	Größe	max. Traglast
TV – FIXED		58523	TV-Wandhalterung Basic FIXED Halterung für Fernseher und Monitore	Basic	Schwarz	S 23-42" 58-107 cm	25 kg
		49730	TV-Wandhalterung Basic FIXED	Basic	Schwarz	M 32-55" 81-140 cm	35 kg
		49732	TV-Wandhalterung Basic FIXED	Basic	Schwarz	L 37-70" 94-178 cm	35 kg
		49742	TV-Wandhalterung Basic FIXED	Basic	Schwarz	XL 43-100" 109-254 cm	75 kg
		70822	Ultraslim TV-Wandhalterung Basic FIXED (XL) ultraflaches Design mit 9,5 mm Wandabstand	Basic	Schwarz	XL 43-100" 109-254 cm	75 kg
		49949	TV-Wandhalterung OLED FIXED Halterung speziell für OLED-Fernseher	OLED	Schwarz	L 37-70" 94-178 cm	50 kg
		49890	TV-Wandhalterung Pro FIXED Halterung für Fernseher	Pro	Schwarz	M 32-55" 81-140 cm	50 kg
		49891	TV-Wandhalterung Pro FIXED	Pro	Schwarz	L 37-70" 94-178 cm	50 kg
		49892	TV-Wandhalterung Pro FIXED	Pro	Schwarz	XL 43-100" 109-254 cm	75 kg
	TV – TILT		51893	TV-Wandhalterung Basic TILT Halterung für Fernseher und Monitore, neigbar, schwenkbar	Basic	Schwarz	S 23-42" 58-107 cm
		49731	TV-Wandhalterung Basic TILT neigbar	Basic	Schwarz	M 32-55" 81-140 cm	35 kg
		49741	TV-Wandhalterung Basic TILT neigbar	Basic	Schwarz	L 37-70" 94-178 cm	35 kg
		49743	TV-Wandhalterung Basic TILT neigbar	Basic	Schwarz	XL 43-100" 109-254 cm	75 kg
		49909	TV-Wandhalterung Pro TILT neigbar	Pro	Schwarz	M 32-55" 81-140 cm	70 kg
		49929	TV-Wandhalterung Pro TILT neigbar	Pro	Schwarz	L 37-70" 94-178 cm	70 kg
		49930	TV-Wandhalterung Pro TILT neigbar	Pro	Schwarz	XL 43-100" 109-254 cm	70 kg

Kategorie	Abbildung	Artikel-Nr.	Artikel	Serie	Farbe	Größe	max. Traglast	
TV – FULLMOTION		49713	TV-Wandhalterung Basic FULLMOTION vollbeweglich (schwenkbar und neigbar)	Basic	Schwarz	S 23-42" 58-107 cm	20 kg	
		49714	TV-Wandhalterung Basic FULLMOTION vollbewegliches Doppelarmgelenk (schwenkbar und neigbar)	Basic	Schwarz	S 23-42" 58-107 cm	15 kg	
		49715	TV-Wandhalterung Basic FULLMOTION vollbewegliches Doppelarmgelenk (schwenkbar und neigbar)	Basic	Schwarz	S 23-42" 58-107 cm	20 kg	
		49744	TV-Wandhalterung Basic FULLMOTION vollbeweglich (schwenkbar und neigbar)	Basic	Schwarz	M 32-55" 81-140 cm	35 kg	
		49745	TV-Wandhalterung Basic FULLMOTION vollbeweglich (schwenkbar und neigbar)	Basic	Schwarz	L 37-70" 94-178 cm	35 kg	
		71199	TV-Wandhalterung Basic FULLMOTION Halterung für Fernseher, vollbeweglich (schwenkbar und neigbar)	Basic	Schwarz	L 37-80" 94-203 cm	45 kg	
		49956	TV-Wandhalterung OLED FULLMOTION vollbeweglich (schwenkbar und neigbar)	OLED	Schwarz	L 37-70" 94-178 cm	30 kg	
		49932	TV-Wandhalterung Pro FULLMOTION vollbeweglich (schwenkbar und neigbar)	Pro	Schwarz	L 37-70" 94-178 cm	60 kg	
		71216	TV-Wandhalterung Pro FULLMOTION voll beweglich (schwenkbar, neigbar, seitlich verschiebbar)	Pro	Schwarz	XL 43-90" 109-229 cm	60 kg	
		49746	TV-Wandhalterung Pro FULLMOTION voll beweglich (schwenkbar und neigbar)	Pro	Schwarz	XL 43-100" 109-254 cm	60 kg	
		49935	TV-Wandhalterung Pro FULLMOTION wide Range voll beweglich (schwenkbar und neigbar)	Pro	Schwarz	L 37-70" 94-178 cm	70 kg	
		71197	Wide Range TV-Wandhalterung Pro FULLMOTION ausziehbar bis zu 104,5 cm, voll beweglich (schwenkbar und neigbar)	Pro	Schwarz	XL 43-90" 109-229 cm	80 kg	
	TV – ZUBEHÖR		63267	Adapter für TV-Wandhalterung mit VESA-Maß vergrößert die Abstände der Befestigungs- bohrungen eines Fernsehgeräts auf maximal 200x200 mm	Basic	Schwarz		
			60134	Adapter für TV-Wandhalterung mit VESA-Maß vergrößert die Abstände der Befestigungs- bohrungen eines Fernsehgeräts auf maximal 400x400 mm	Basic	Schwarz		

Kategorie	Abbildung	Artikel-Nr.	Artikel	Serie	Farbe	Größe	max. Traglast
TV – UNIVERSAL		63490	TV-Wandhalterung EasyMount Universal mit flexiblem Kabelsystem	Basic	Schwarz	L 37-70" 94-178 cm	50 kg
TV – DECKEN-HALTERUNG		70824	TV-Deckenhalterung Basic seitlich schwenkbar, Deckenwinkel variabel einstellbar, mit Hochklapp- und Verriegelungsfunktion	Basic	Schwarz	M 23-55" 58-140 cm	20 kg
TV – BODENSTÄNDER & -STANDFÜSSE		58526	TV-Bodenständer Basic Halterung für Fernseher und Monitore, schwenkbar	Basic	Schwarz	L 37-70" 94-178 cm	40 kg
		59507	TV-Präsentationsständer Basic Halterung für Fernseher oder Monitore	Basic	Schwarz	L 37-70" 94-178 cm	35 kg
		59508	TV-Präsentationsständer Pro Halterung für Fernseher und Monitore, neigbar	Pro	Schwarz	L 37-70" 94-178 cm	50 kg
		58524	TV-Standfuß Basic Fix Halterung für Fernseher und Monitore, schwenkbar	Basic	Schwarz	32-55" 81-140 cm	40 kg
		58525	TV-Standfüße Halterung für Fernseher und Monitore, neigbar	Basic	Schwarz	32-70" 81-178 cm	50 kg

Kategorie	Abbildung	Artikel-Nr.	Produktname	Serie	Farbe	max. Traglast
LAUTSPRECHER		70827	Soundbar-Wandhalterung Universal sichere, dezente Halterung mit gepolsterten Füßen für alle gängigen Soundbars	Basic	Schwarz	15 kg
		70828	Soundbar-Halterung für TV-Geräte Universal sichere, dezente Halterung mit gepolsterten Füßen für alle gängigen Soundbars	Basic	Schwarz	15 kg
		49393	Lautsprecher Wandhalterung universal Universal-Lautsprecherhalterung zur Wandmontage, (schwenk- und neigbar)	Basic	Schwarz	3,5 kg
		49394			Weiß	
		70829	Lautsprecher-Wandhalterung One Sound Flex 2 Stück, kompatibel mit dem Sonos One und Sonos One SL, sichere und voll flexible Lautsprecherhalterung	Basic	Schwarz	3 kg
		71348			Weiß	
		71025	Lautsprecher-Wandhalterung Modern Era 1 Flex 2 Stück, kompatibel mit dem Sonos Era 100, schwenkbare und neigbare Lautsprecherhalterung	Basic	Schwarz	3 kg
		71982			Weiß	
		71194	Lautsprecher-Wandhalterung Modern Era 3 Flex 2 Stück, kompatibel mit dem Sonos Era 300, sichere und dezente Lautsprecherhalterung	Basic	Schwarz	5 kg
		71984			Weiß	
		71026	Lautsprecherständer Modern Era 1 Base 2 Stück, kompatibel mit dem Sonos Era 100, mit dem reduzierten Design perfekt auf Sonos-Lautsprecher zugeschnitten	Basic	Schwarz	3 kg
		71983			Weiß	
		71195	Lautsprecherständer Modern Era 3 Base 2 Stück, kompatibel mit dem Sonos Era 300, mit dem reduzierten Design perfekt auf Sonos-Lautsprecher zugeschnitten	Basic	Schwarz	5 kg
		71985			Weiß	

Kategorie	Abbildung	Artikel-Nr.	Produktname	Serie	Farbe	Größe	max. Traglast
PROJEKTOR		51896	Beamer-Deckenhalterung für kleine bis mittlere Projektoren, vollbeweglich	Basic	Weiß	M	10 kg
		51905			Silber		
CARAVAN		71987	TV-Wandhalterung Caravan TILT (M) vollbeweglich: schwenkbar und neigbar	Basic	Silber	M 13-43" 33-109 cm	15 kg
		71988	TV-Wandhalterung Caravan FULLMOTION (M) vollbeweglich: schwenkbar, neigbar, bis zu 23,6 cm ausziehbar	Basic	Silber	M 13-43" 33-109 cm	15 kg
		71989	TV-Wandhalterung Caravan FULLMOTION (M) vollbeweglich: schwenkbar, neigbar, bis zu 38,6 cm ausziehbar	Basic	Silber	M 13-43" 33-109 cm	15 kg
		74414	TV-Wandhalterung Caravan FIXED (S) ultraflaches Design mit nur 15 mm Wandabstand	Basic	Schwarz	S 13-27" 33-69 cm	30 kg
		74415	TV-Wandhalterung Caravan FIXED (M) ultraflaches Design mit nur 18 mm Wandabstand	Basic	Schwarz	M 23-42" 58-107 cm	30 kg

Wentronic GmbH  
Pillmannstr. 12, 38112 Braunschweig

Tel/Fax +49 - 5 31 - 2 10 58 - 0/ -22  
E-Mail: [office@wentronic.com](mailto:office@wentronic.com)



[wentronic.com](http://wentronic.com)